



Haiwell (海为)
物联终端与各品牌PLC通
讯接线说明



海为 HMI与各个厂家设备通讯接线图



海为 CBOX与各个厂家设备通讯接线图



海为 IPC与各个厂家设备通讯接线图



附录

1

海为HMI与各个厂家设备通讯接线图



录

CONTENTS

海为HMI与海为PLC通讯硬件接线图

海为HMI与西门子PLC通讯硬件接线图

海为HMI与欧姆龙PLC通讯硬件接线图

海为HMI与泛达仪表通讯硬件接线图

海为HMI与宇电仪表通讯硬件接线图

海为HMI与三菱PLC通讯硬件接线图

海为HMI与台达PLC通讯硬件接线图

海为HMI与丰炜PLC通讯硬件接线图

海为HMI与信捷PLC通讯硬件接线图

海为HMI与永宏PLC通讯硬件接线图

海为HMI与和泉PLC通讯硬件接线图

海为HMI与LS产电PLC通讯硬件接线图

海为HMI与维控PLC通讯硬件接线图

海为HMI与德力西PLC通讯硬件接线图

海为HMI与海为PLC通讯硬件接线图

RS232通讯接线图

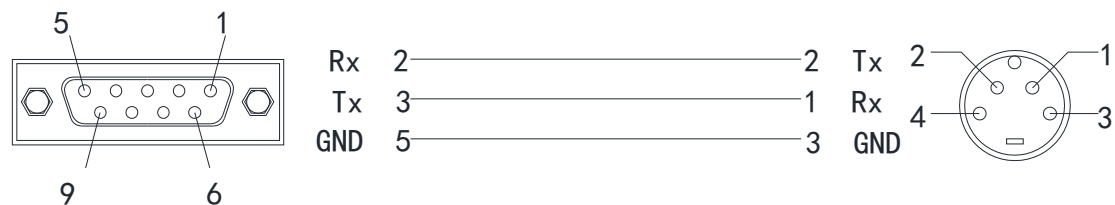
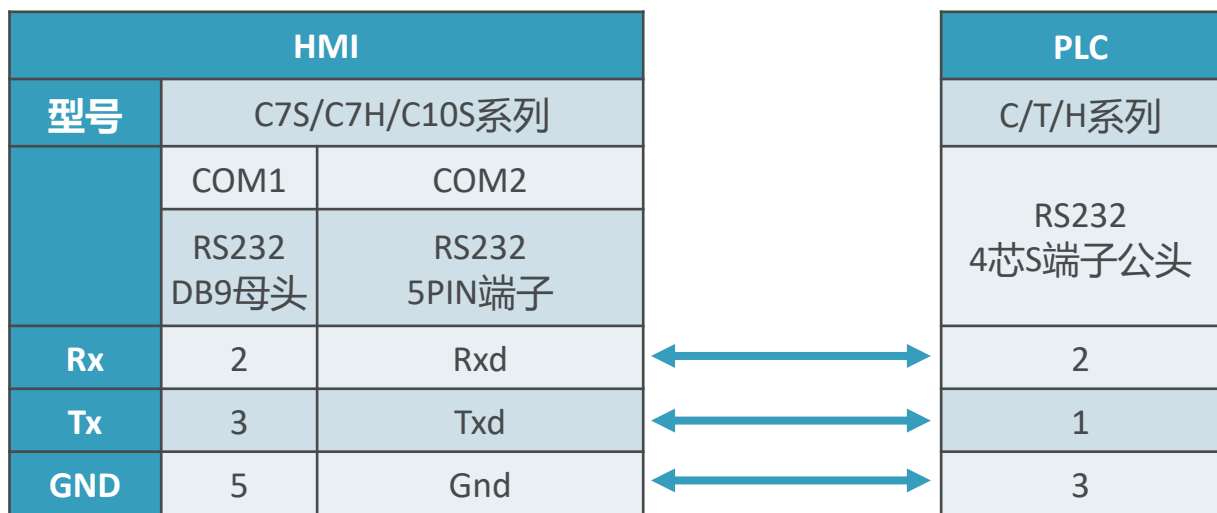

RS485通讯接线图

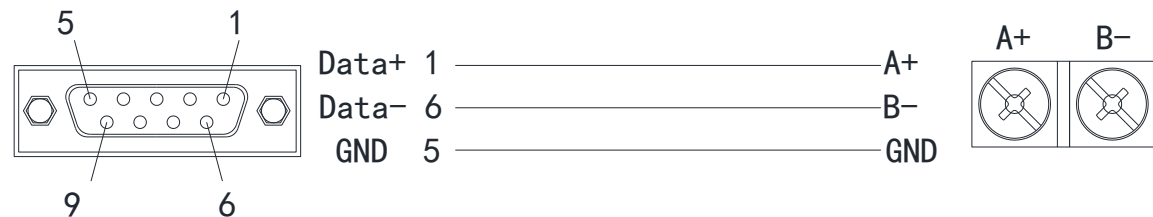
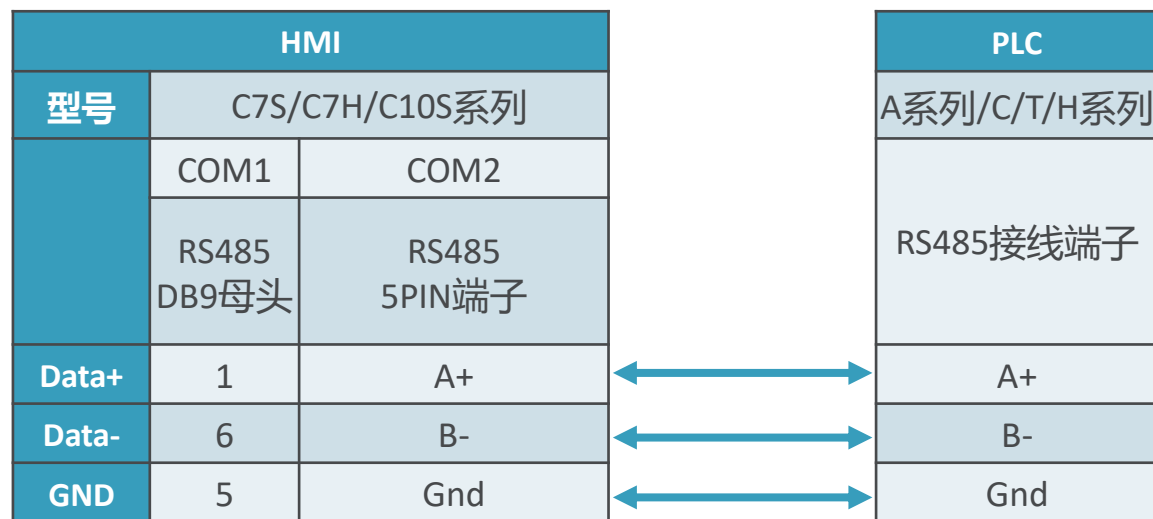

海为HMI与西门子PLC通讯硬件接线图

RS485通讯接线图

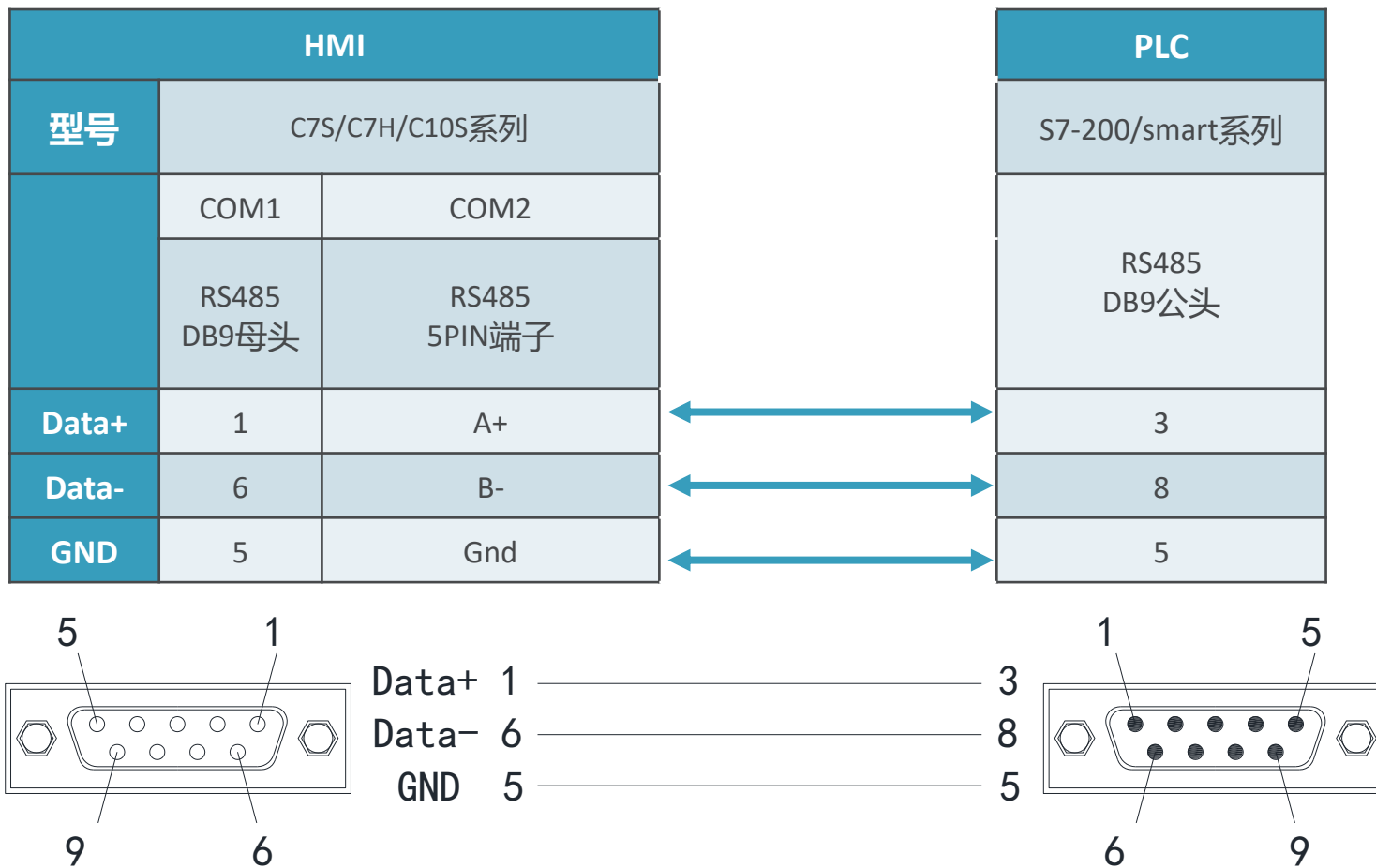

西门子S-300/400与海为CBOX连接线可直接采用西门子6ES7 972-0CA23-0XA0西门子MPI的PLC编程电缆。或者网上同类产品。

海为HMI与欧姆龙PLC通讯硬件接线图

RS232通讯接线图

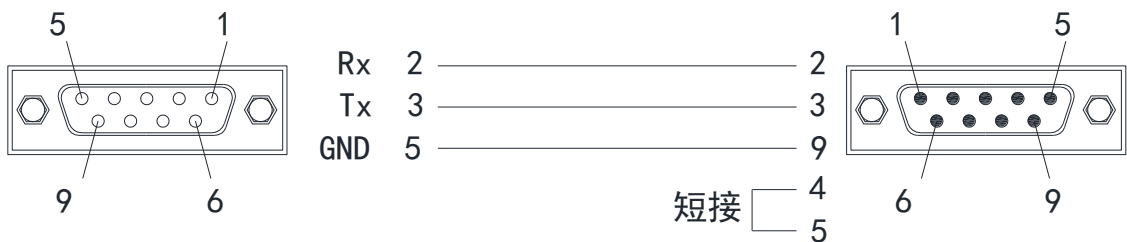
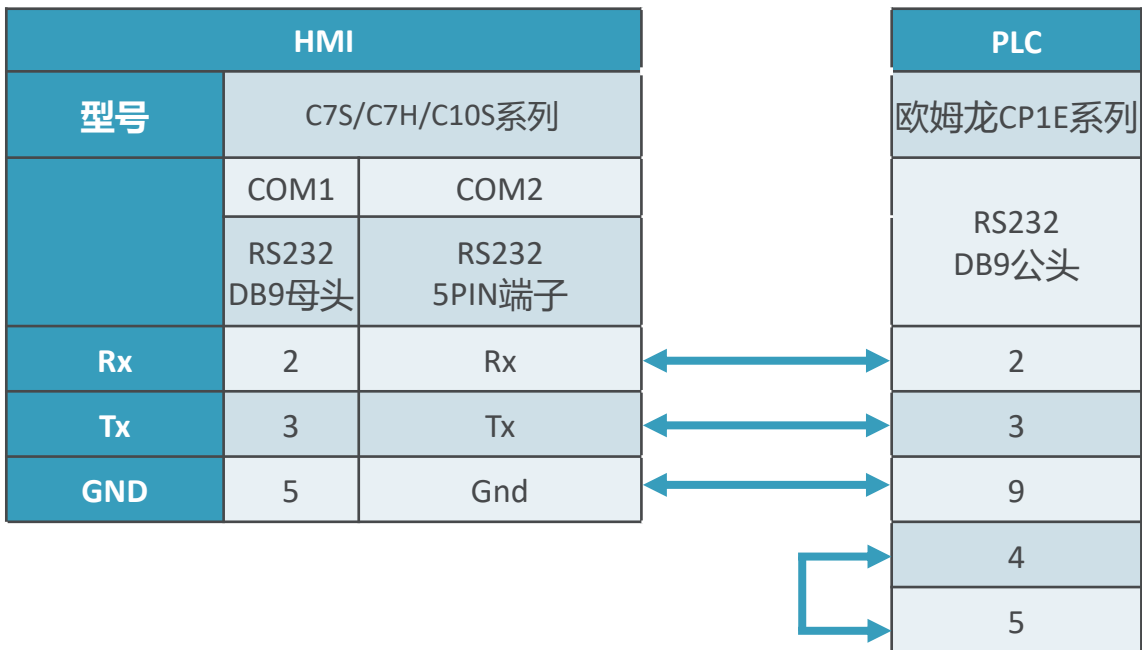

RS485通讯接线图

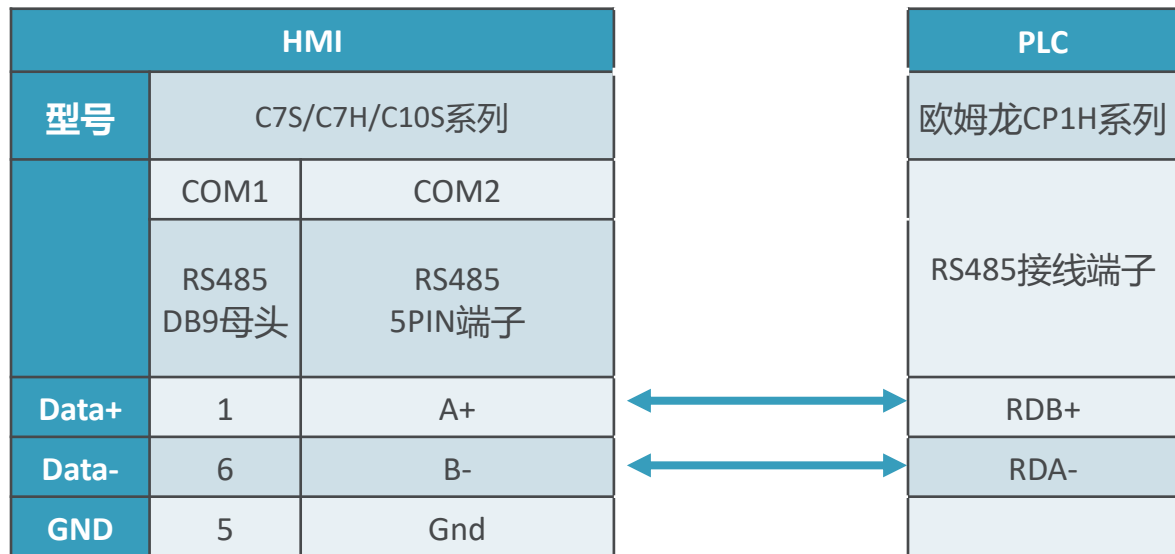

海为HMI与泛达仪表通讯硬件接线图

RS485通讯接线图

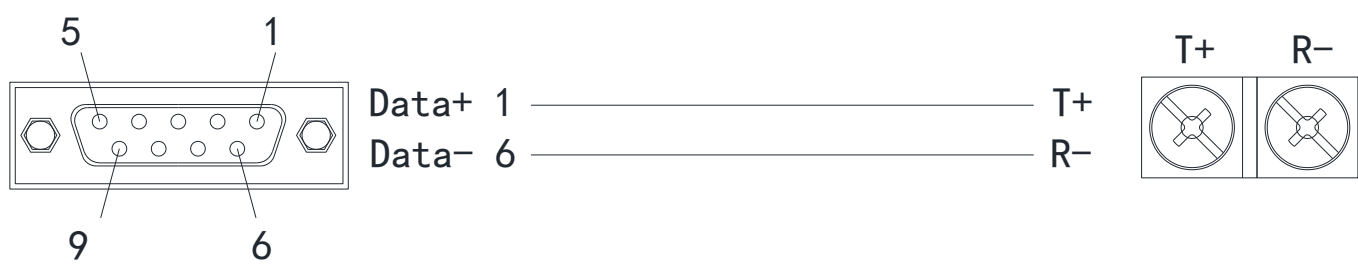
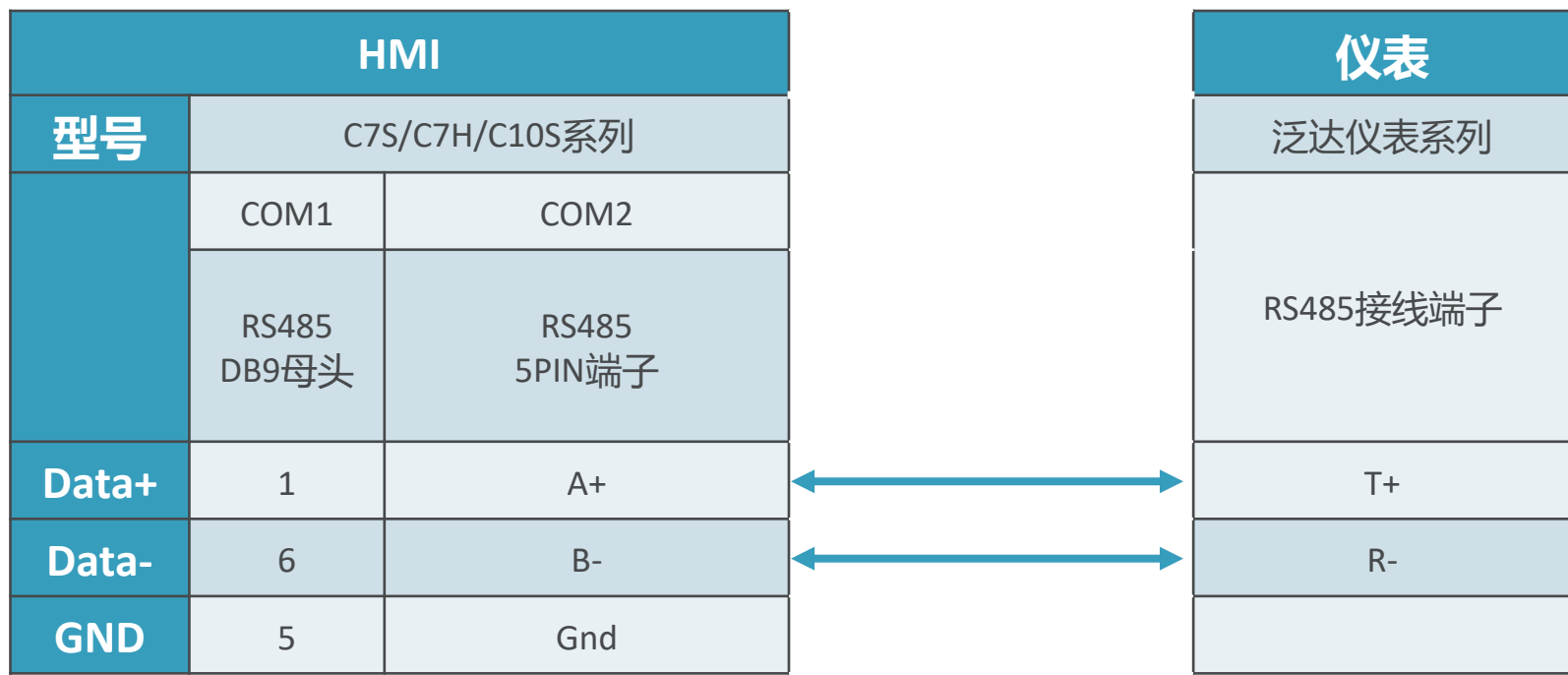

海为HMI与宇电仪表通讯硬件接线图

RS485通讯接线图

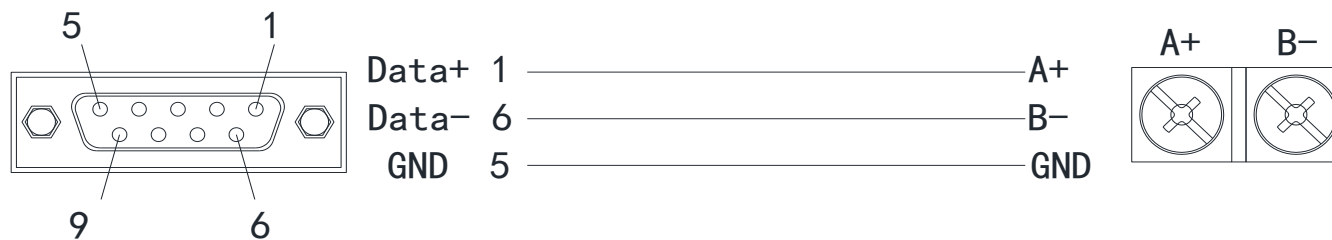
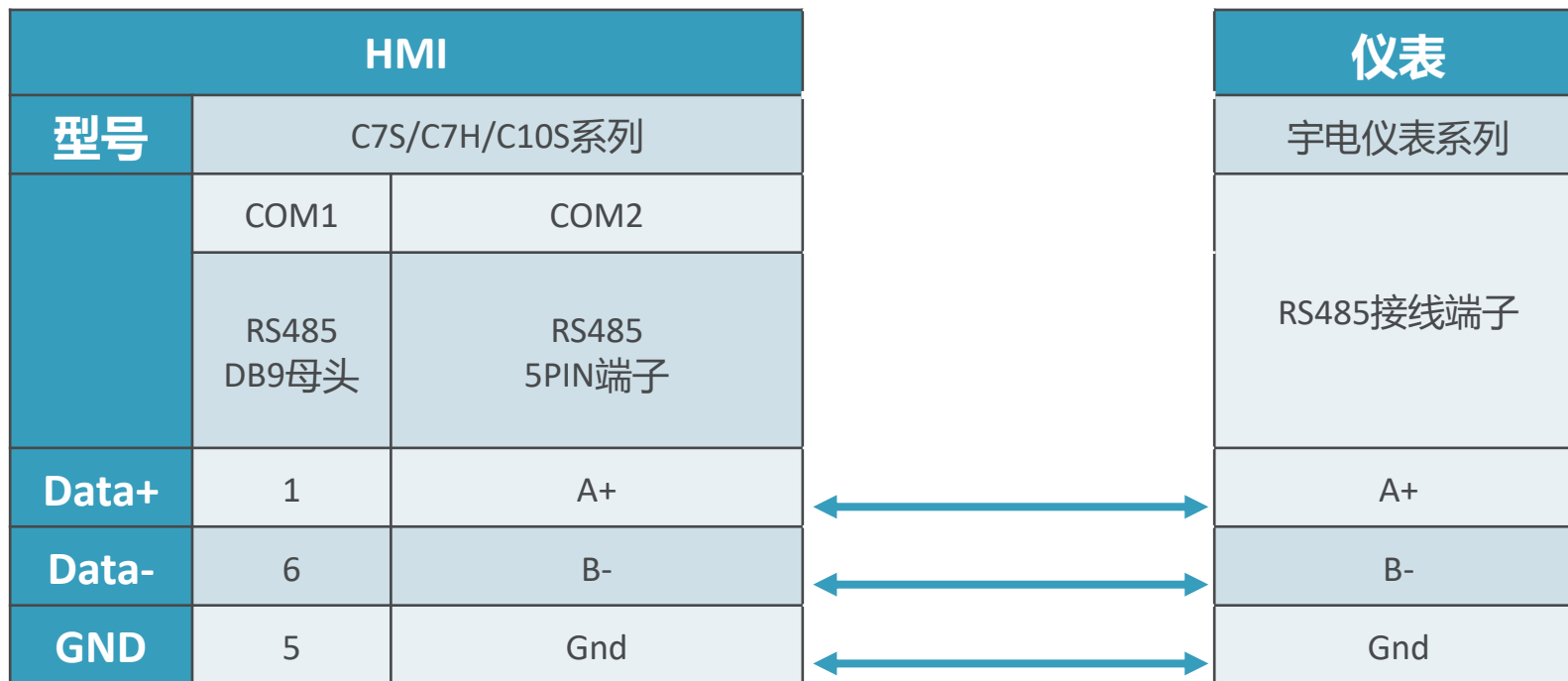

海为HMI与三菱PLC通讯硬件接线图

HMI	
型号	C7S/C7H/C10S系列
	COM1 DB9母头

PLC	
	三菱FX1S/1N/3U系列
	RS422 8芯S端子公头

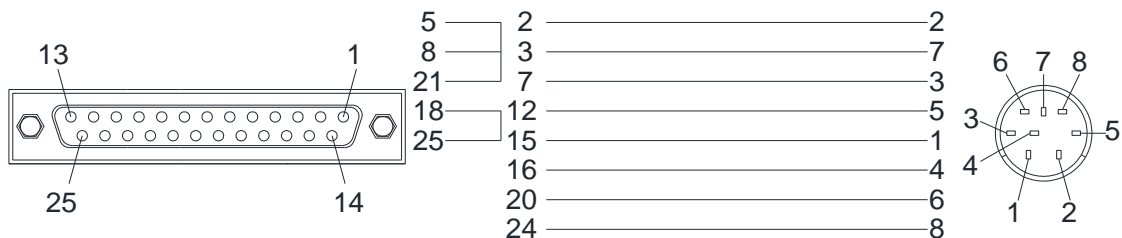

RS422 8芯S端子公头

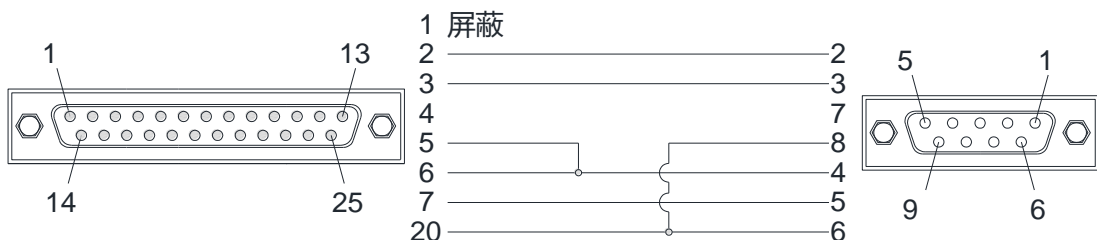

RS232 DB9母头

HMI		转换器		PLC	
型号	C7S/C7H/C10S系列	接线板 RS232-RS422		三菱FX5U系列	
	COM1 DB9母头	串口对接	RS422 6PIN端子	RS422 5PIN端子	
Tx+			T/R+	RDA	
Tx-			T/R-	RDB	
Rx+			RXD+	SDA	
Rx-			RXD-	SDB	
GND			Gnd	SG	

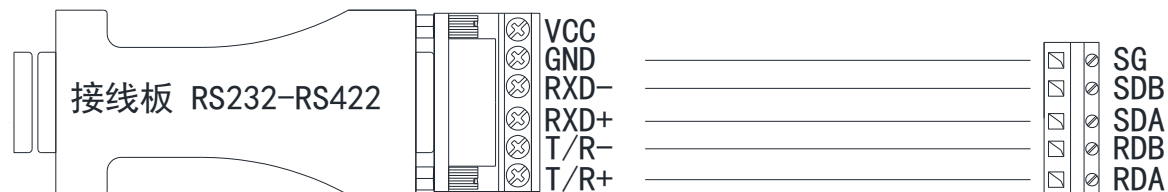

海为CBOX与三菱FX1S/1N/3U系列通讯连接上图是参照三菱官网 FX-422CABO/AW及F2-232CAB-1通讯连接接线示意图，在海为CBOX与三菱FX1S/1N/3U系列通讯连接建议购买上述三菱提供的编程下载线通讯就可。

海为HMI与台达PLC通讯硬件接线图-DVP-MC15/50系列

RS232通讯接线图

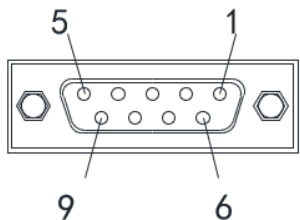
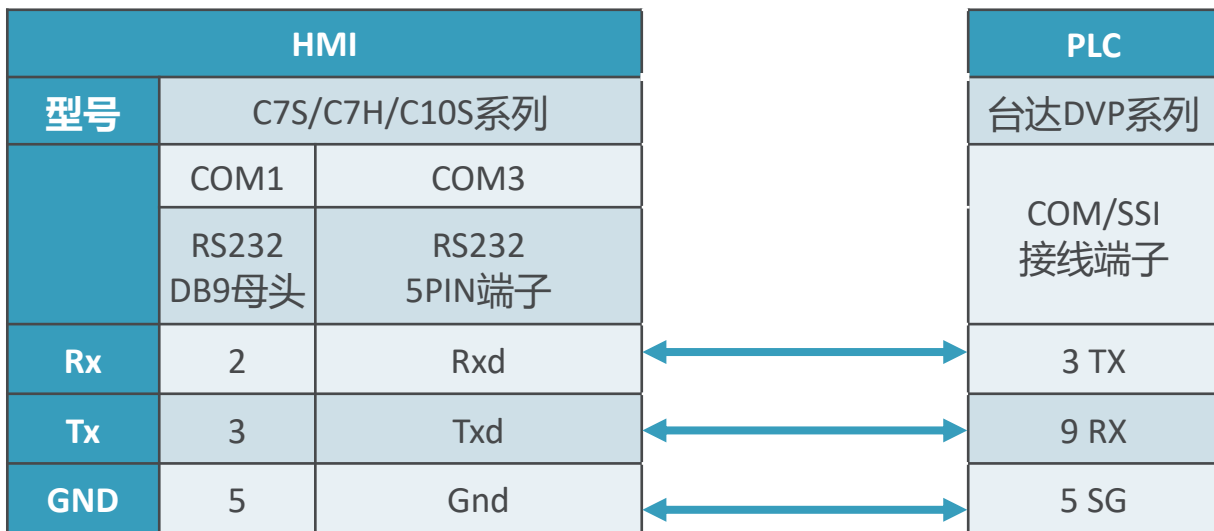

Rx 2
Tx 3
GND 5

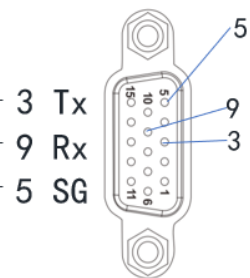

3 TX
9 RX
5 SG

COM/SSI

RS485通讯接线图

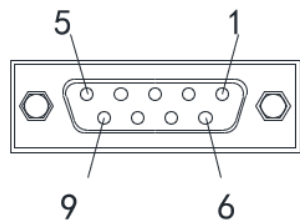
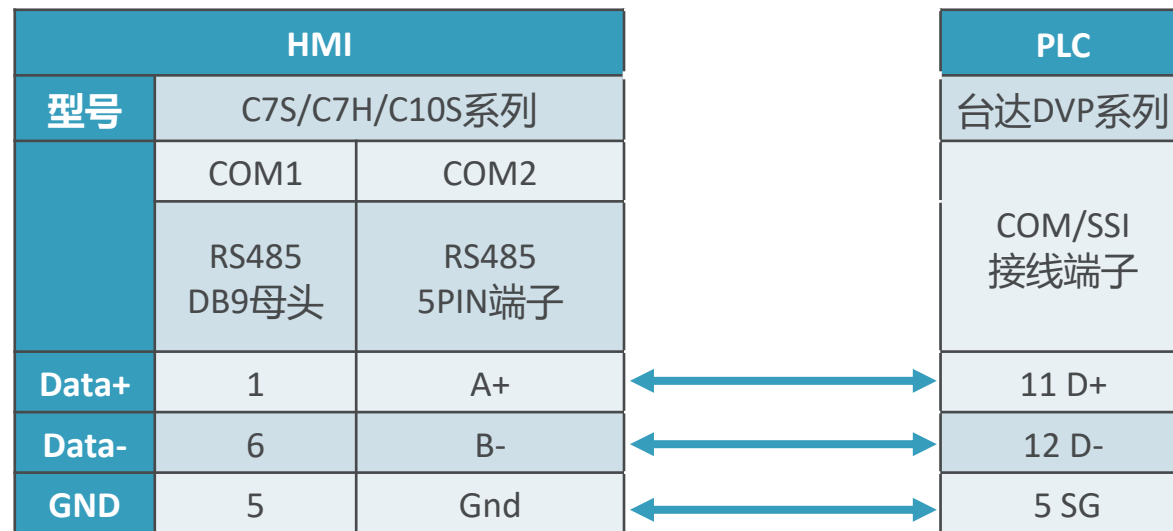

Data+ 1
Data- 6
GND 5

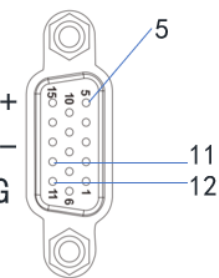

11 D+
12 D-
5 SG

COM/SSI

海为HMI与台达PLC通讯硬件接线图-DVP-ES/AS系列

RS485通讯接线图

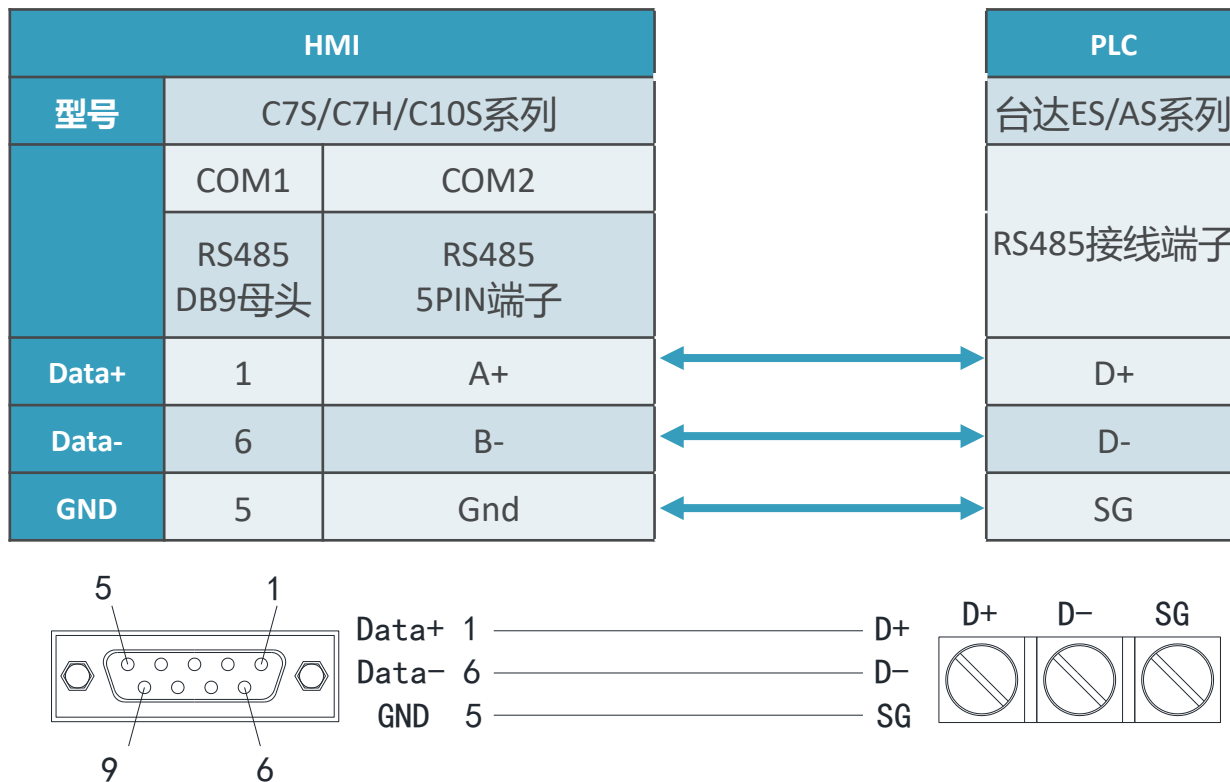

台达 PLC RS232通讯海为CBOX触摸屏直接用台达自带的RS232编程线连接-----海为CBOXCOM1。

海为HMI与丰炜PLC通讯硬件接线图

RS232通讯接线图

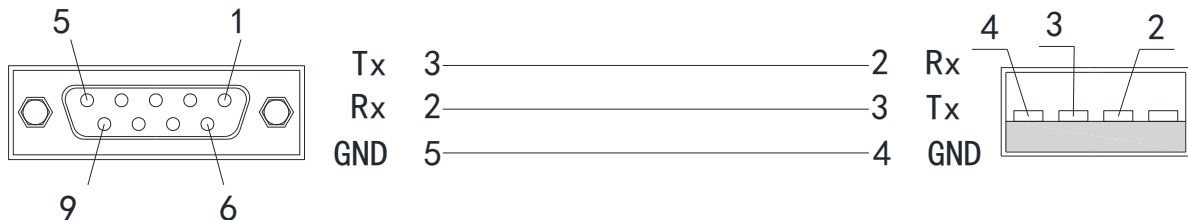
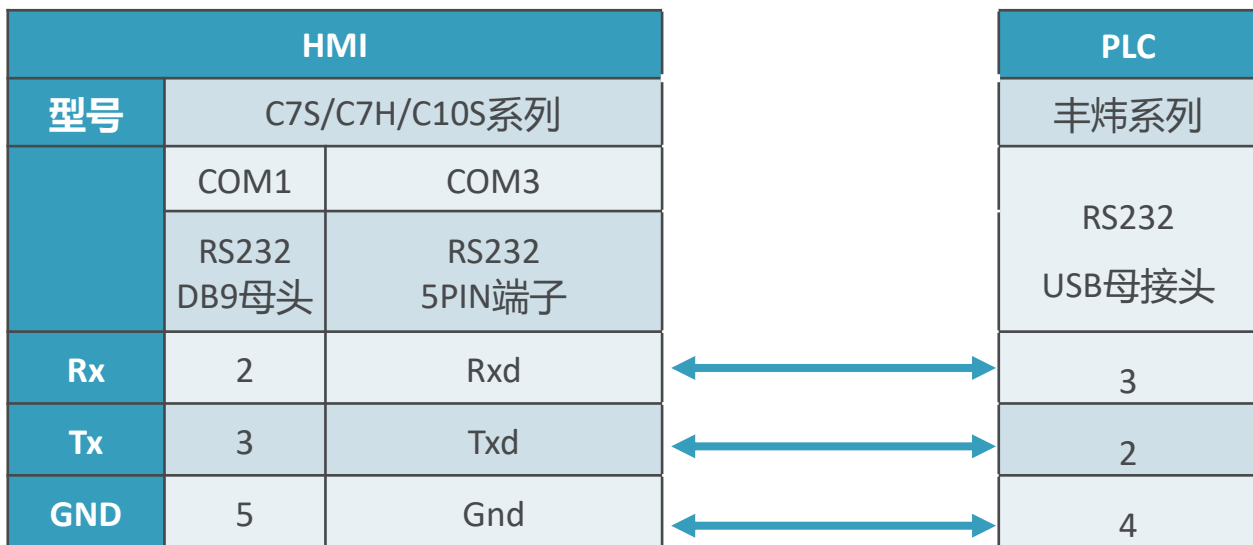

RS485通讯接线图

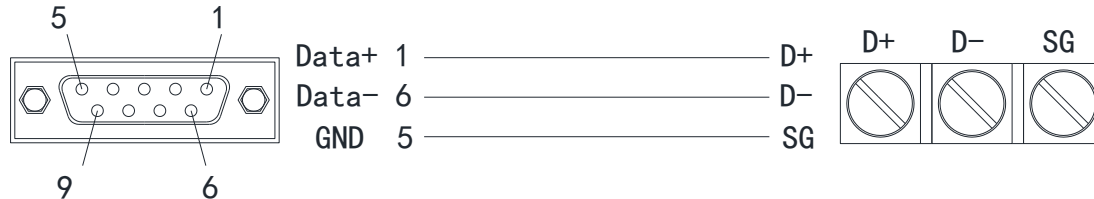
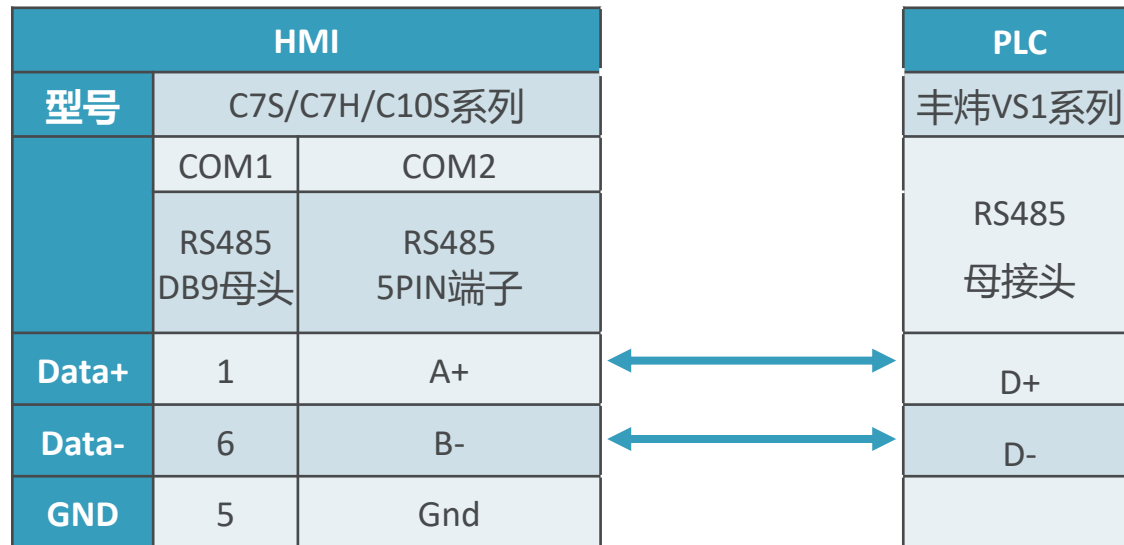

海为HMI与信捷PLC通讯硬件接线图

RS232通讯接线图

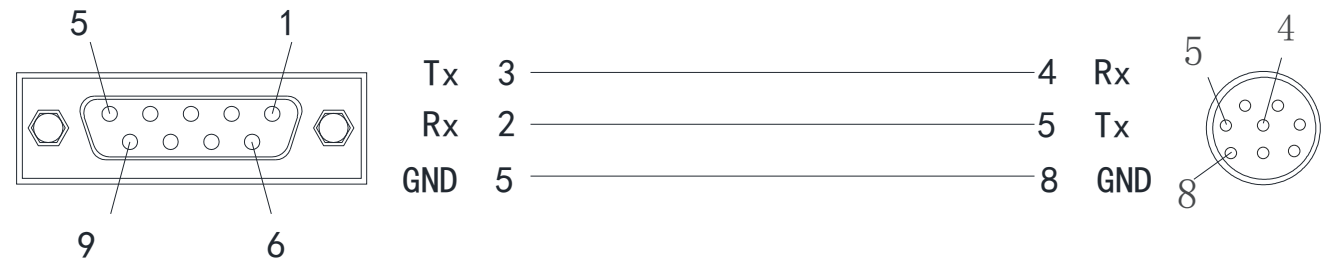
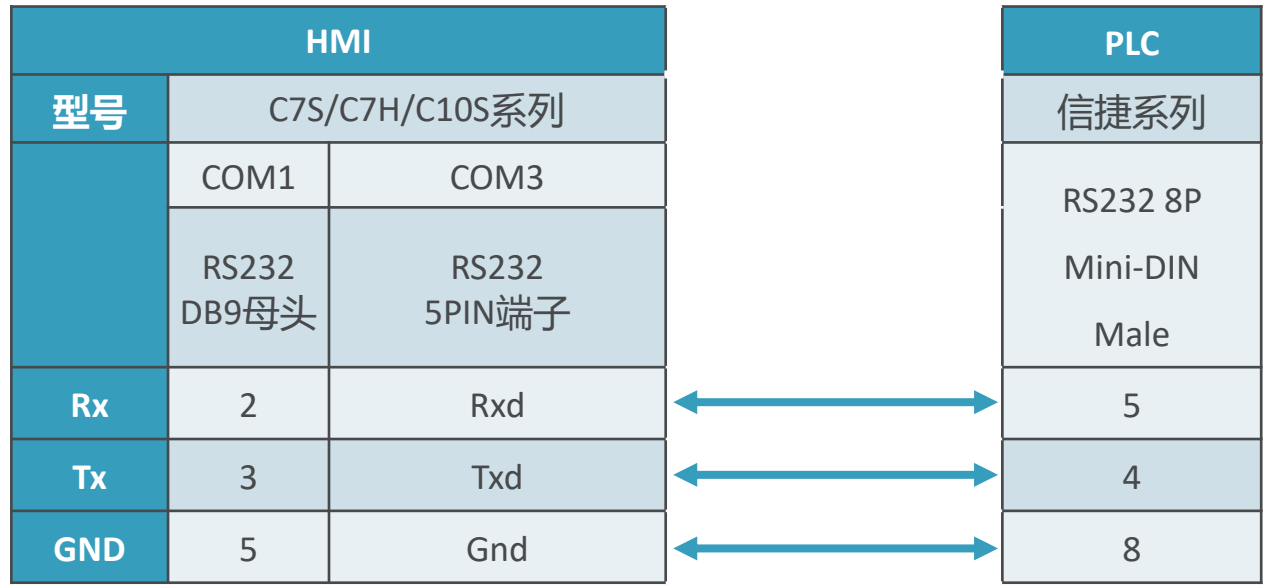

海为HMI与永宏PLC通讯硬件接线图

RS232通讯接线图

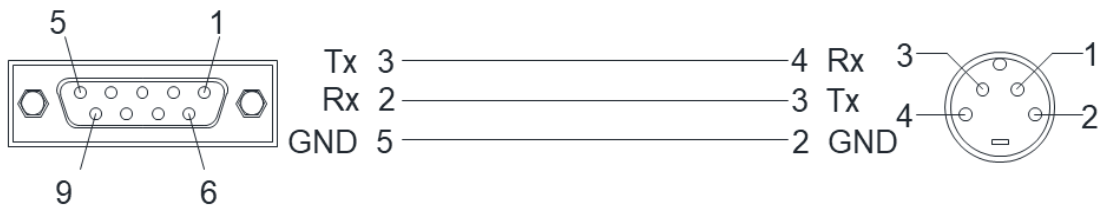
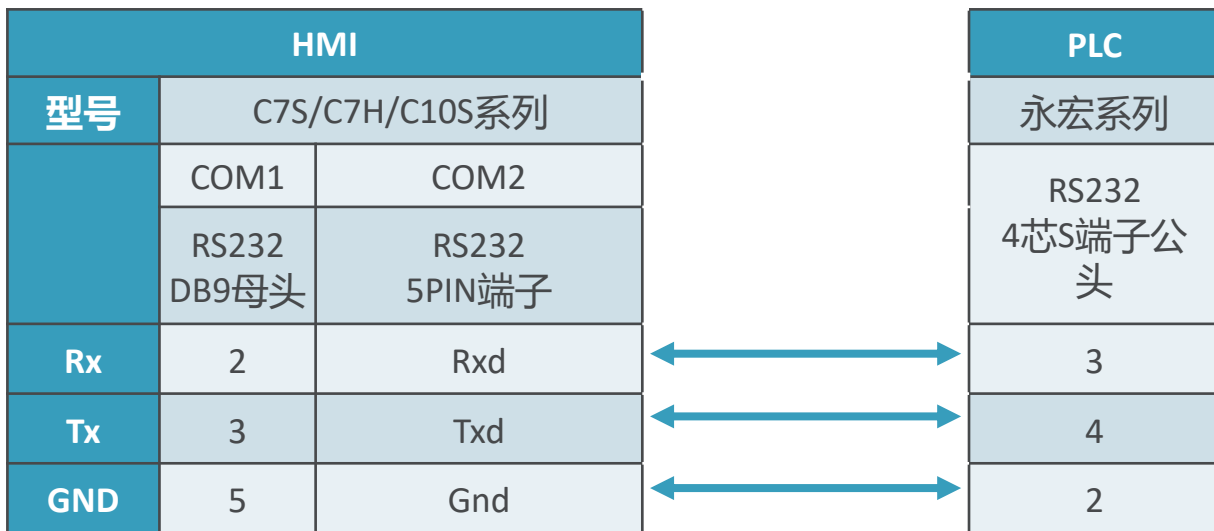

RS485通讯接线图

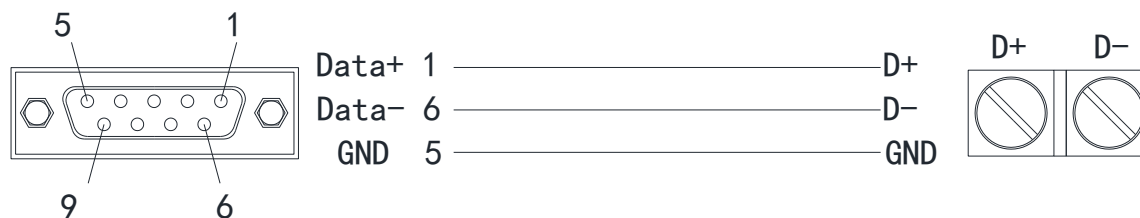
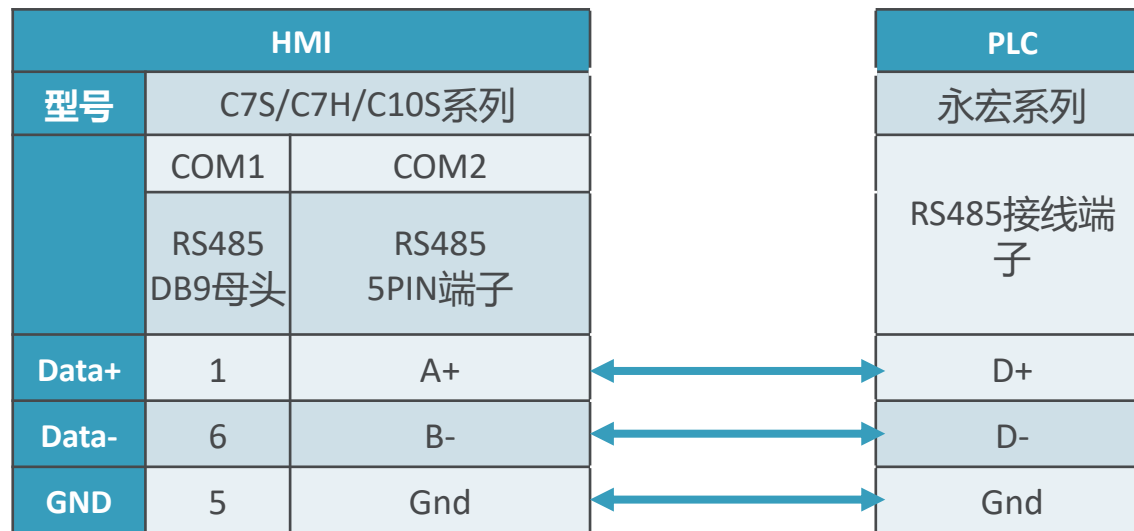

海为HMI与和泉PLC通讯硬件接线图

RS232通讯接线图

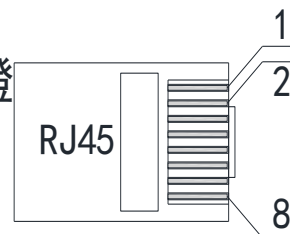
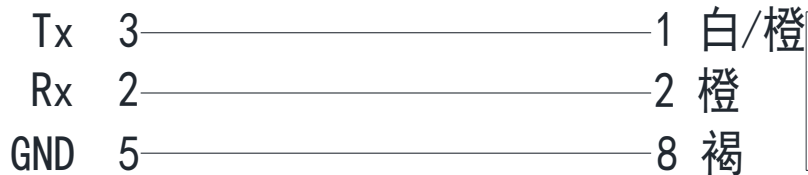
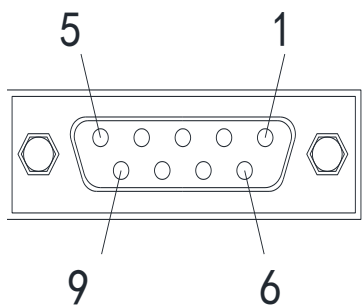
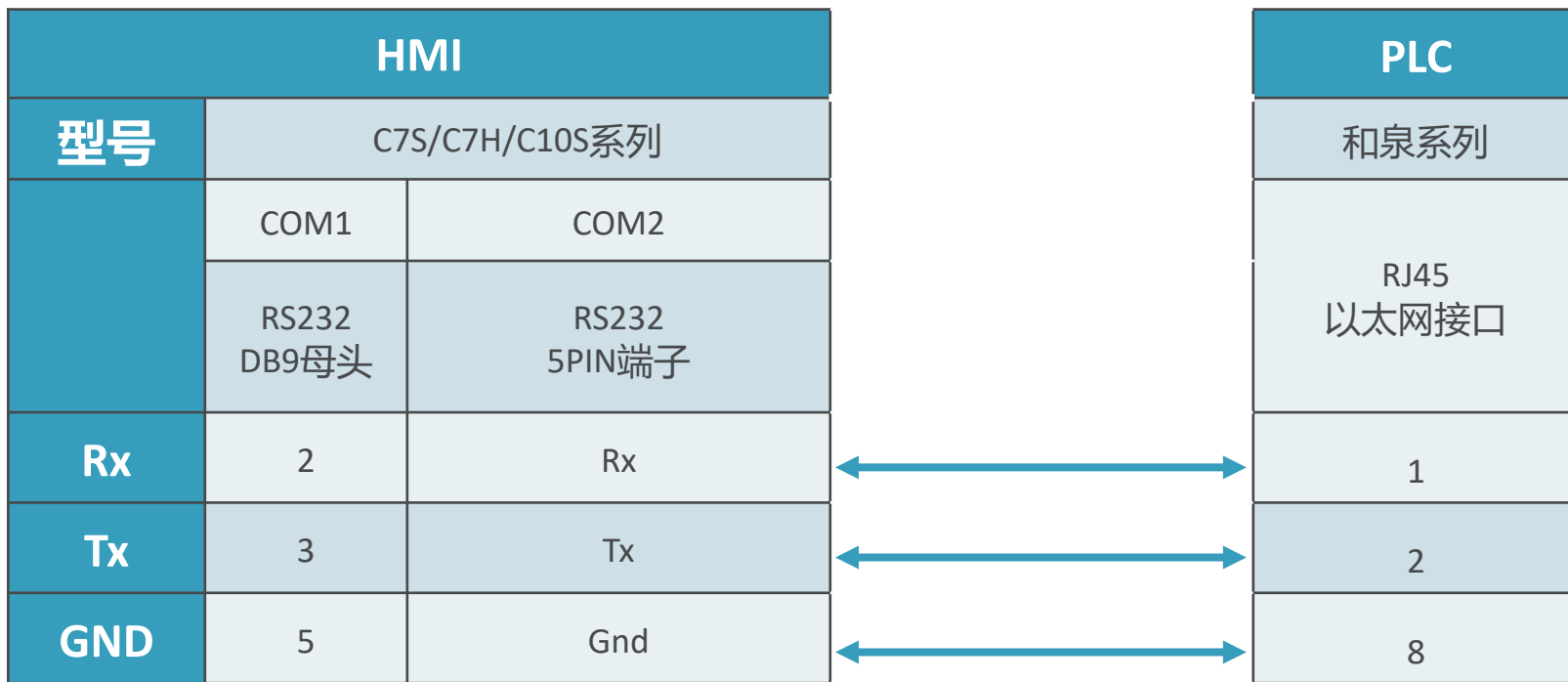

海为HMI与LS产电PLC通讯硬件接线图

RS232通讯接线图

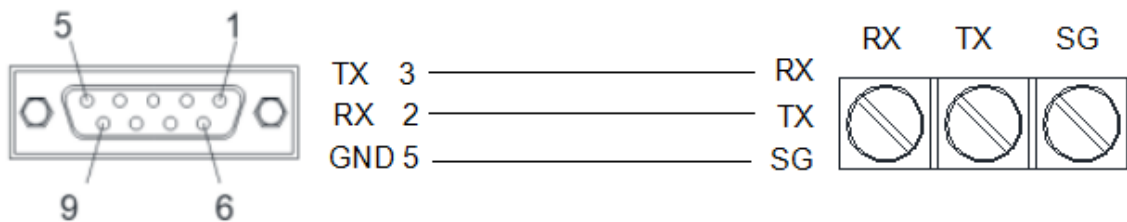
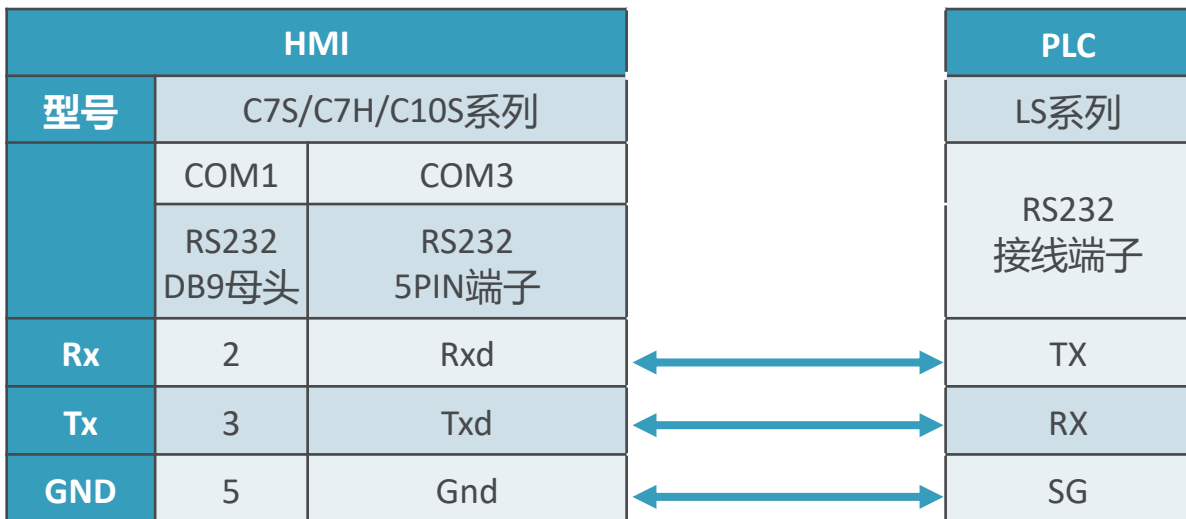

RS485通讯接线图

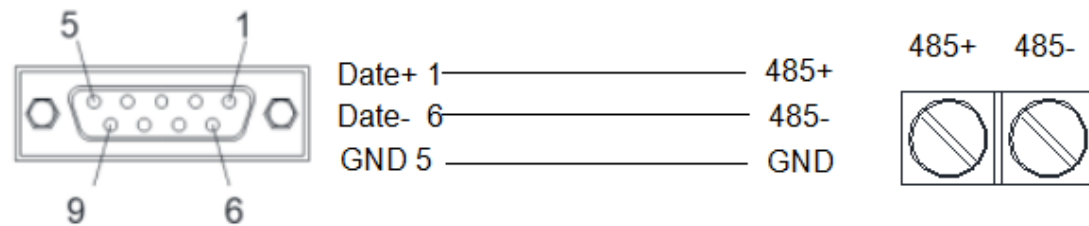
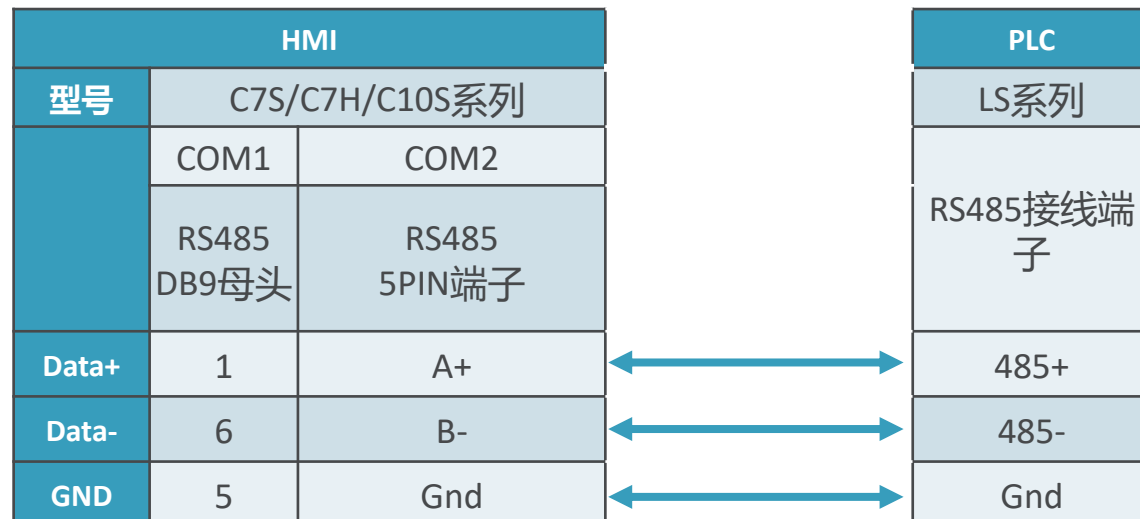

海为HMI与维控PLC通讯硬件接线图

RS485通讯接线图

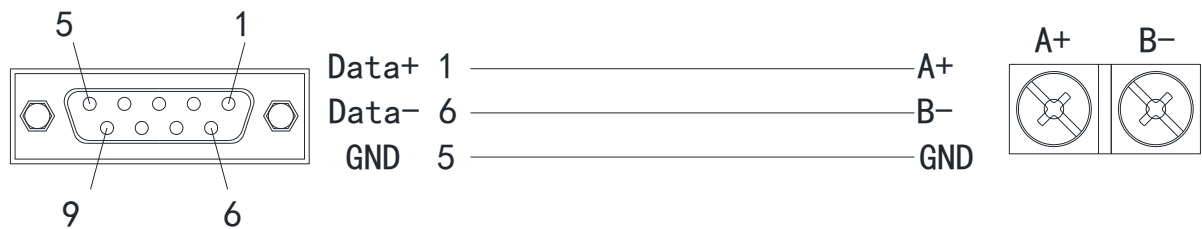
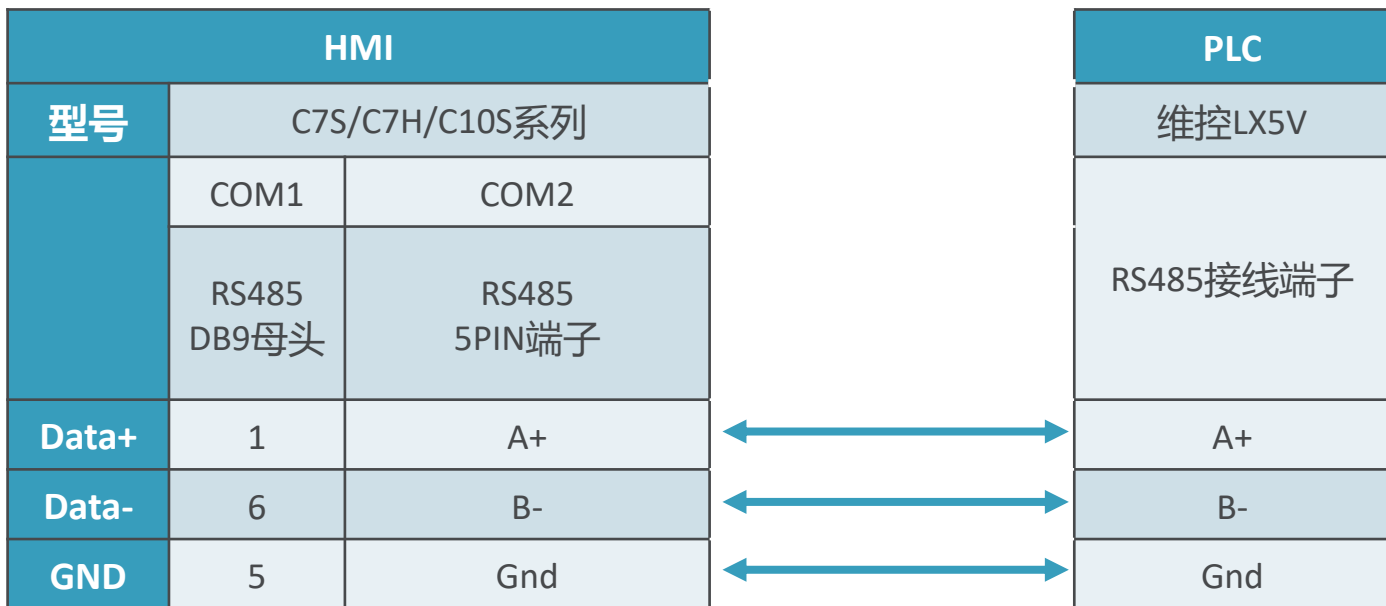

海为HMI与德力西PLC通讯硬件接线图

RS232通讯接线图

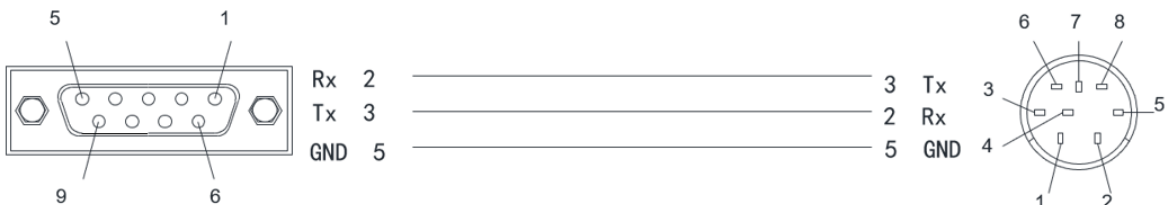
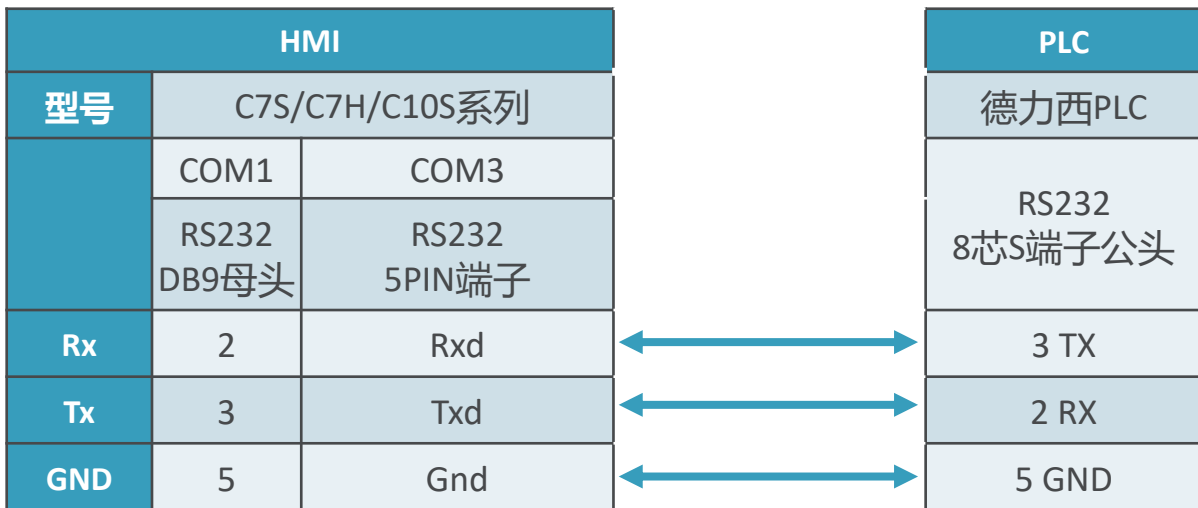

RS485通讯接线图

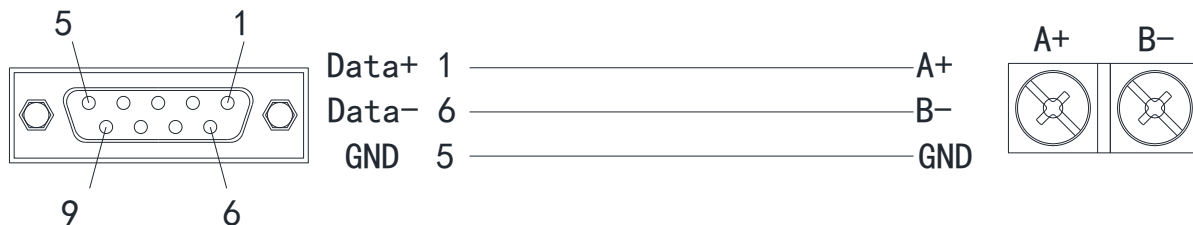
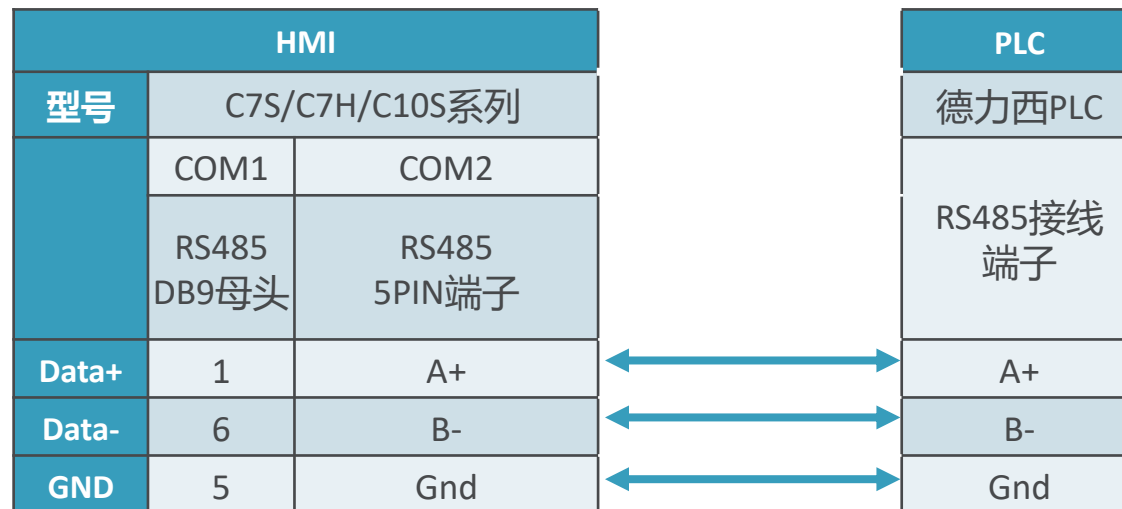

2

海为CBOX与各个厂家设备通讯接线图

目

录

CONTENTS

海为CBOX与海为PLC通讯硬件接线图

海为CBOX与西门子PLC通讯硬件接线图

海为CBOX与欧姆龙PLC通讯硬件接线图

海为CBOX与泛达仪表通讯硬件接线图

海为CBOX与宇电仪表通讯硬件接线图

海为CBOX与三菱PLC通讯硬件接线图

海为CBOX与台达PLC通讯硬件接线图

海为CBOX与丰炜PLC通讯硬件接线图

海为CBOX与信捷PLC通讯硬件接线图

海为CBOX与永宏PLC通讯硬件接线图

海为CBOX与和泉PLC通讯硬件接线图

海为CBOX与LS产电PLC通讯硬件接线图

海为CBOX与维控PLC通讯硬件接线图

海为CBOX与德力西PLC通讯硬件接线图

海为CBOX与海为PLC通讯硬件接线图

RS232通讯接线图

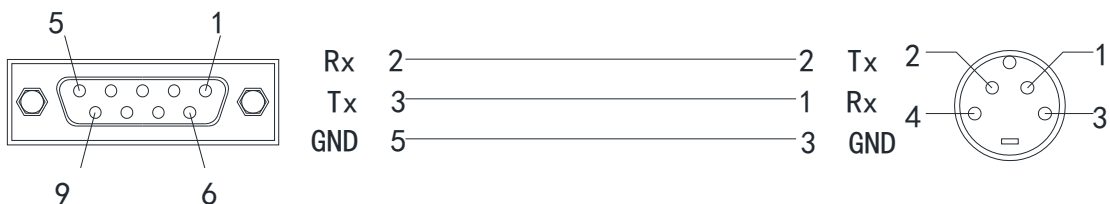
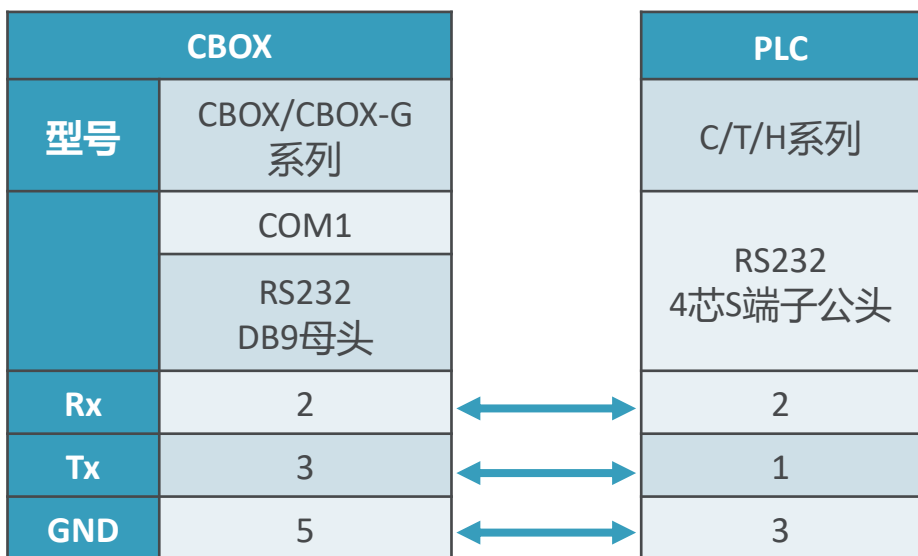

RS485通讯接线图

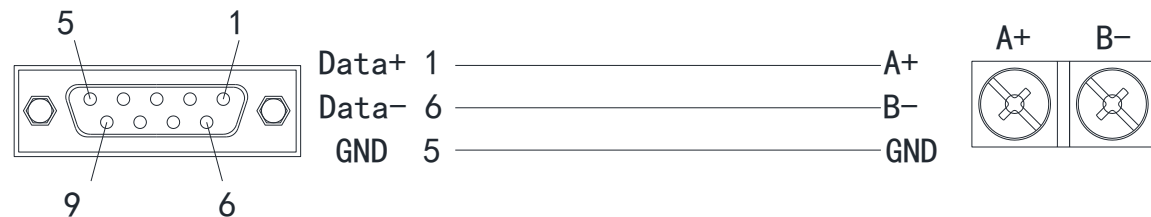
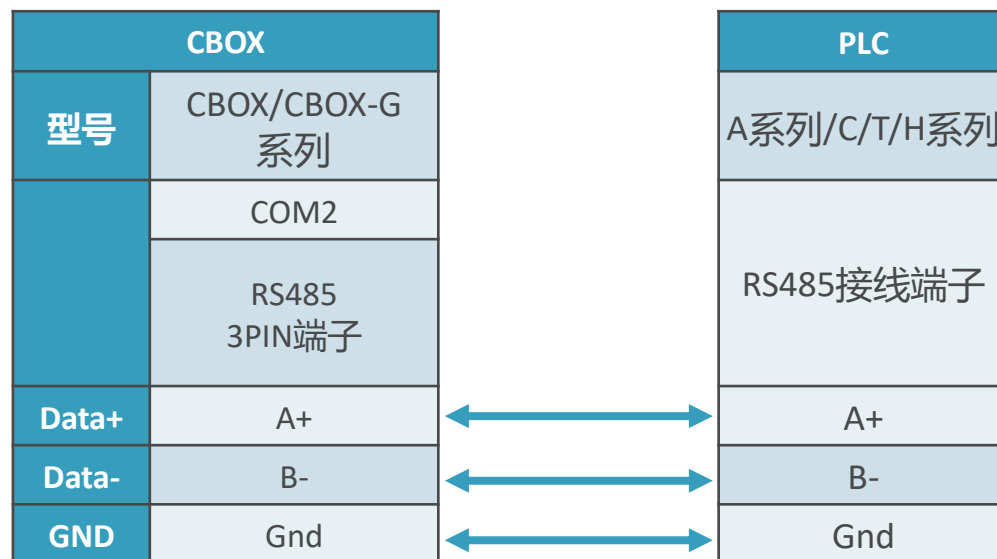

海为CBOX与西门子PLC通讯硬件接线图

RS485通讯接线图

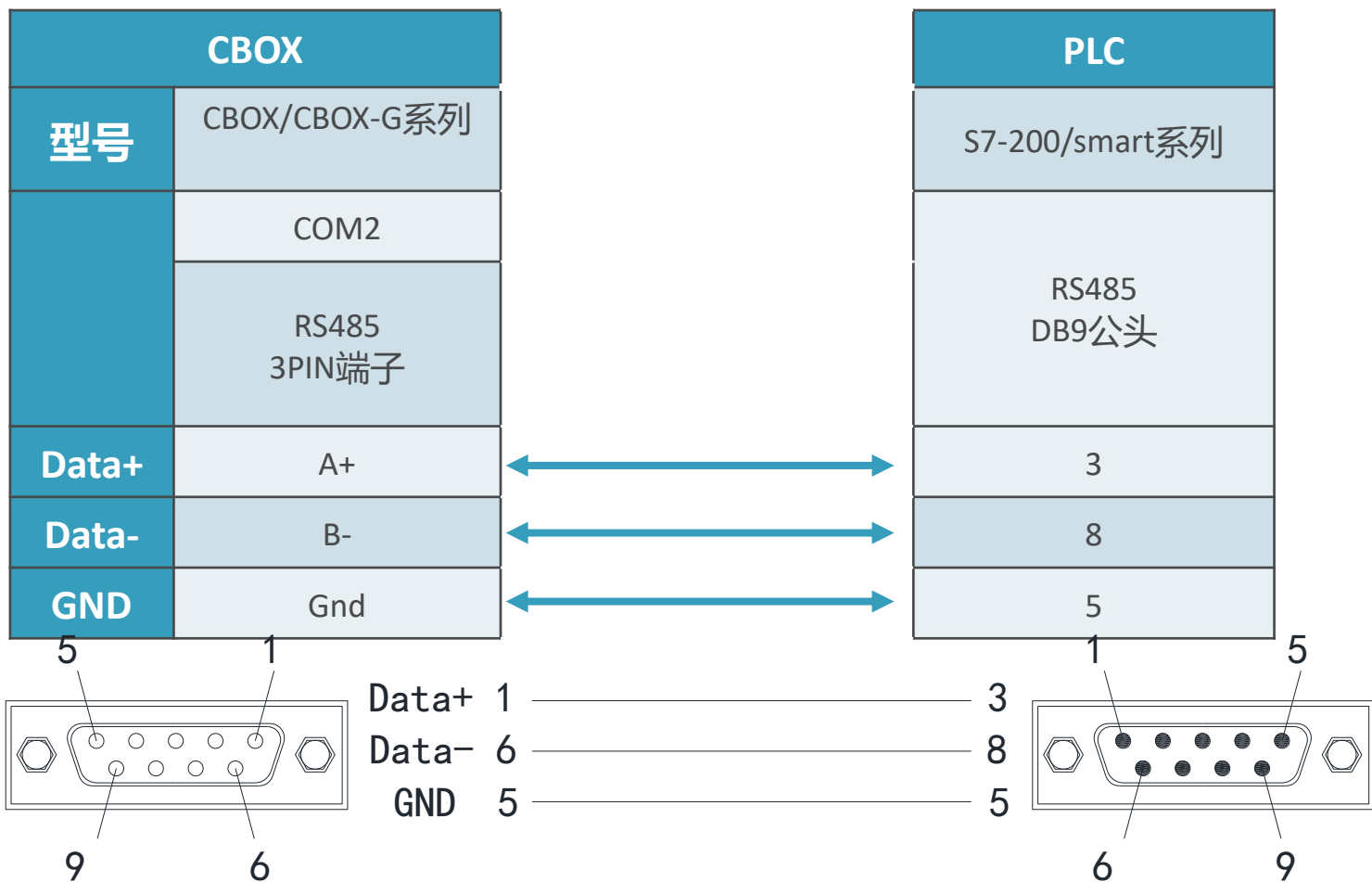

西门子S-300/400与海为CBOX连接线可直接采用西门子6ES7 972-0CA23-0XA0西门子MPI的PLC编程电缆。或者网上同类产品。

海为CBOX与欧姆龙PLC通讯硬件接线图

RS232通讯接线图

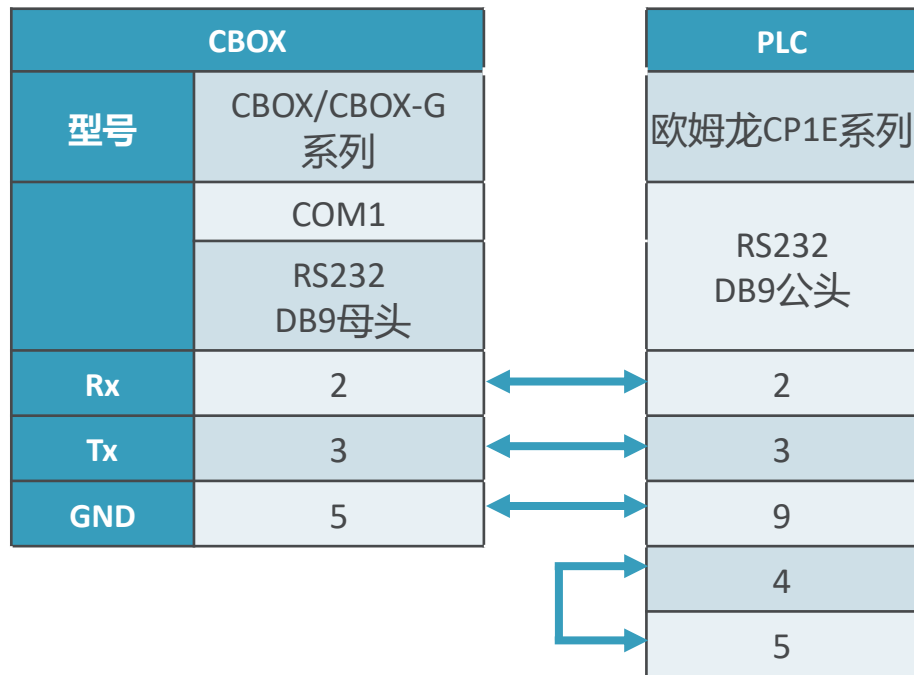

RS485通讯接线图

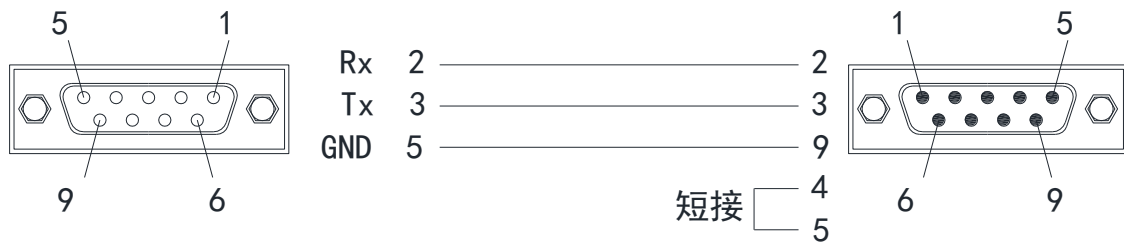
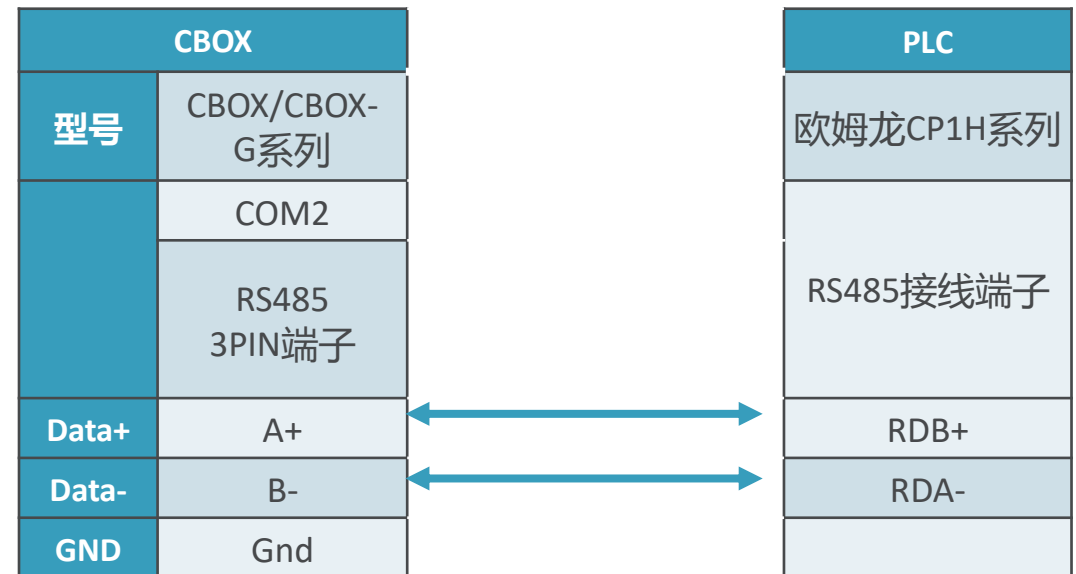

海为CBOX与泛达仪表通讯硬件接线图

RS485通讯接线图

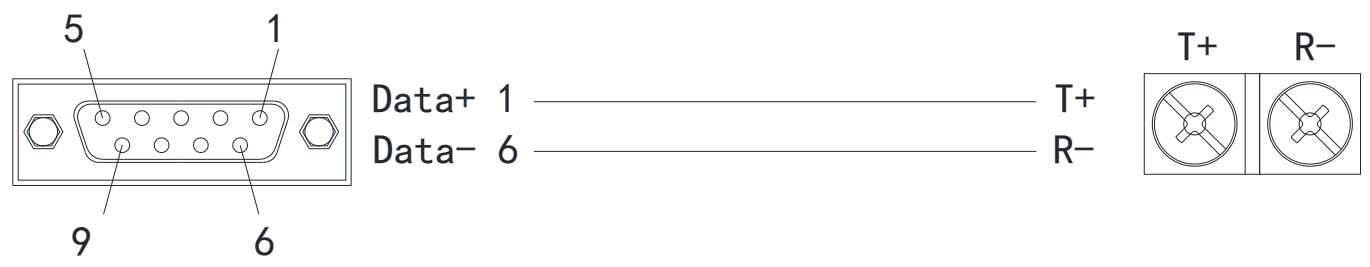
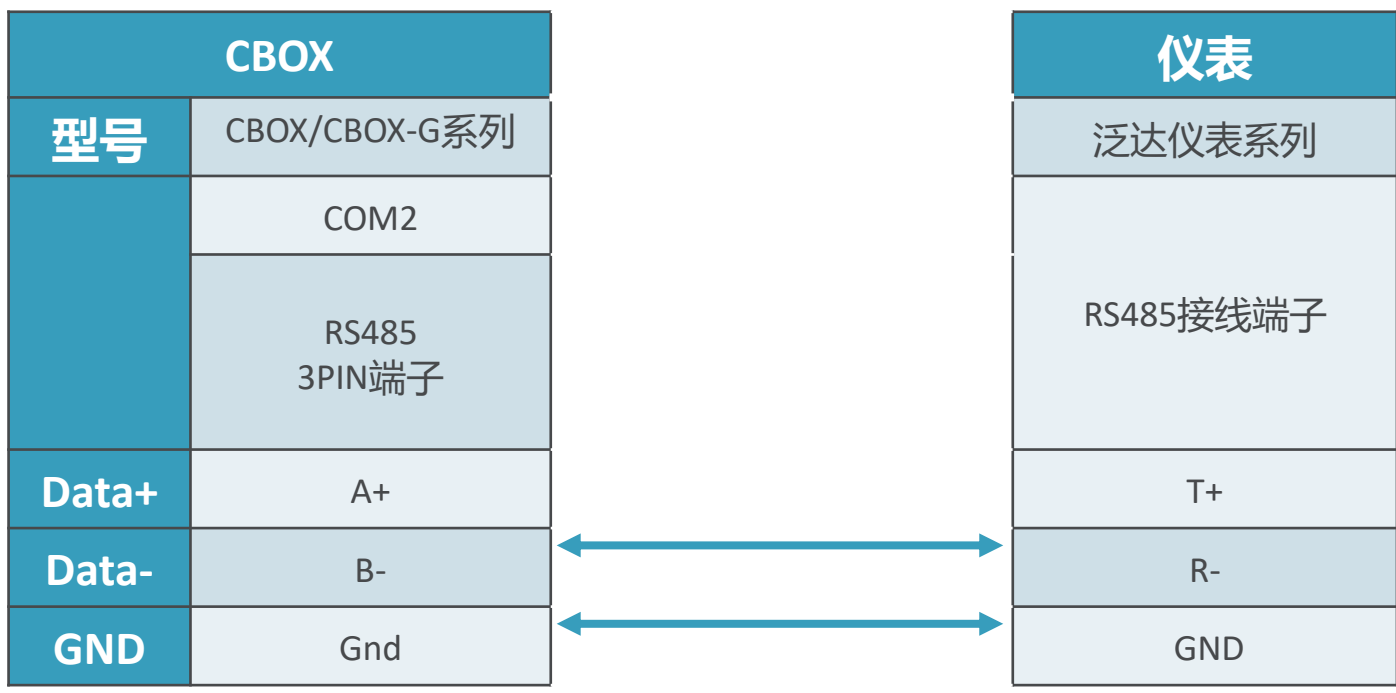

海为CBOX与宇电仪表通讯硬件接线图

RS485通讯接线图

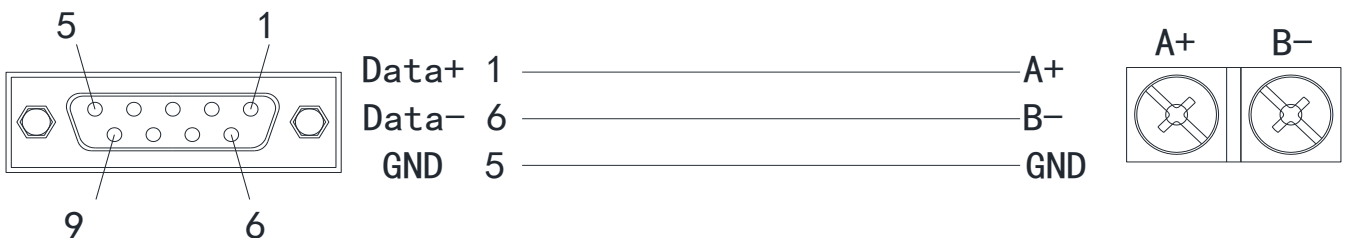
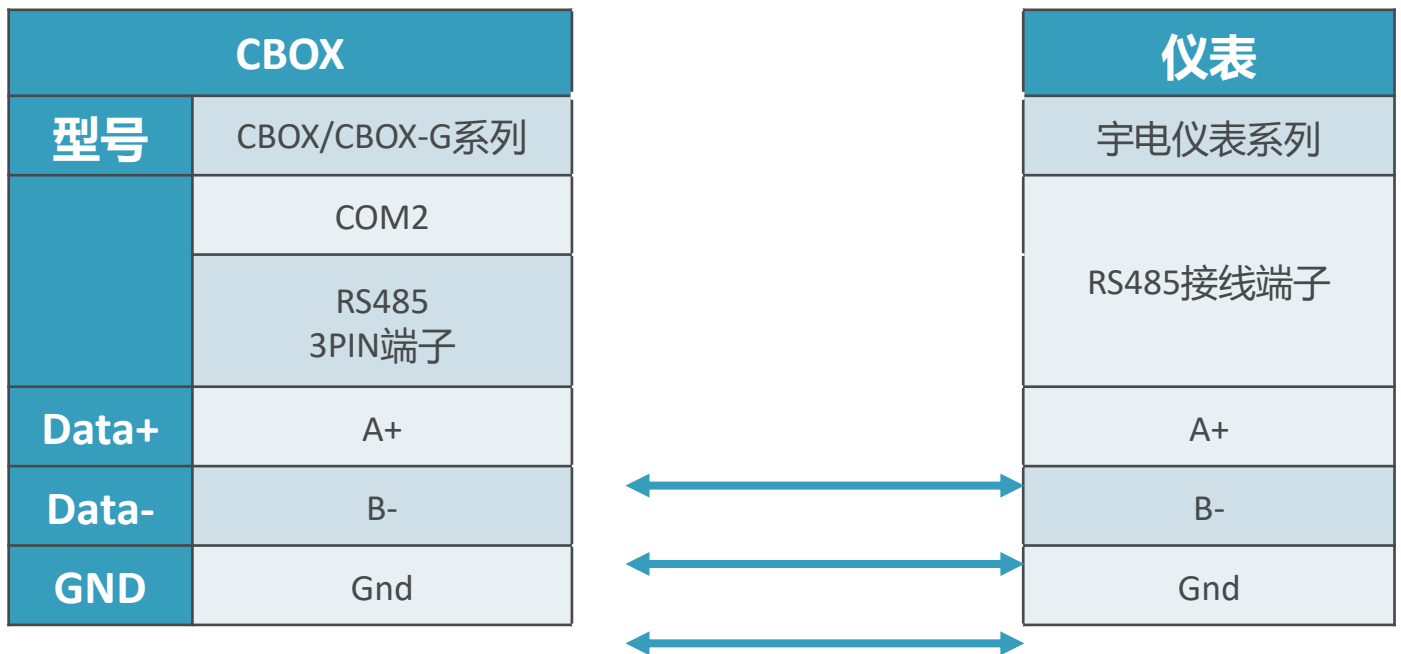

海为CBOX与三菱PLC通讯硬件接线图

CBOX	
型号	CBOX/CBOX-G系列
	COM1 DB9母头

PLC	
三菱FX1S/1N/3U系列	
RS422 8芯S端子公头	

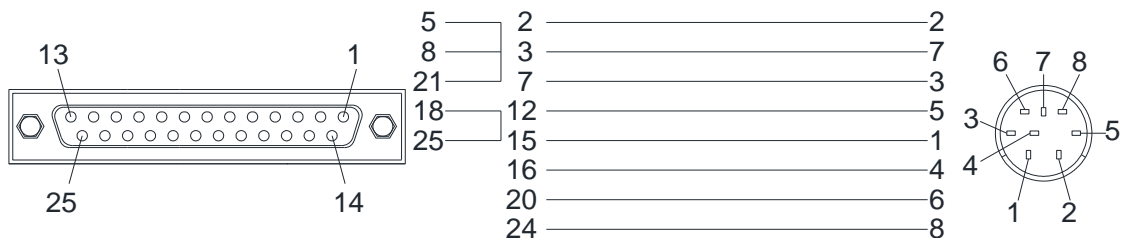

RS422 8芯S端子公头

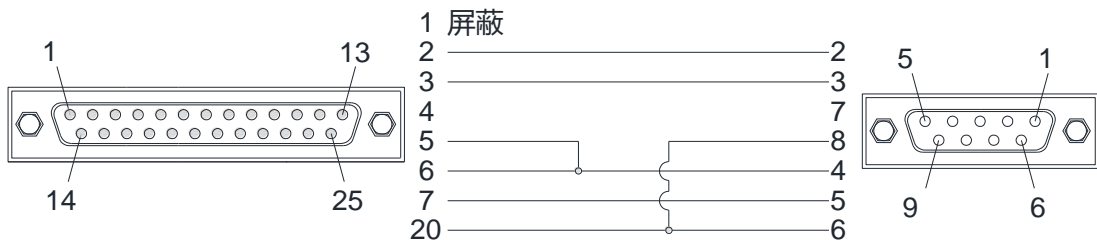

RS232 DB9母头

CBOX		转换器		PLC	
型号	CBOX/CBOX-G系列	接线板 RS232-RS422		三菱FX5U系列	
	COM1 DB9母头	串口对接	RS232 DB9公头	RS422 6PIN端子	RS422 5PIN端子
Tx+			T/R+	RDA	
Tx-			T/R-	RDB	
Rx+			RXD+	SDA	
Rx-			RXD-	SDB	
GND			Gnd	SG	

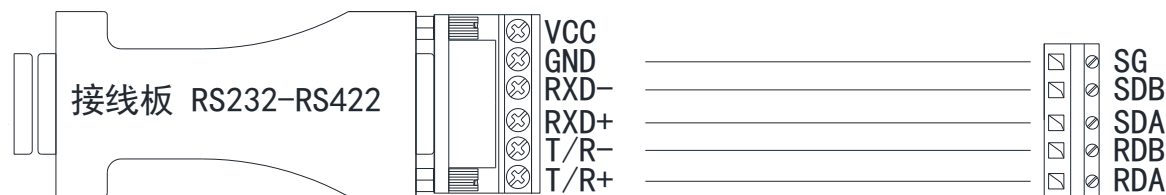

海为CBOX与三菱FX1S/1N/3U系列通讯连接上图是参照三菱官网 FX-422CABO/AW及F2-232CAB-1通讯连接接线示意图，在海为CBOX与三菱FX1S/1N/3U系列通讯连接建议购买上述三菱提供的编程下载线通讯就可。

海为HMI与台达PLC通讯硬件接线图-DVP-MC15/50系列

RS232通讯接线图

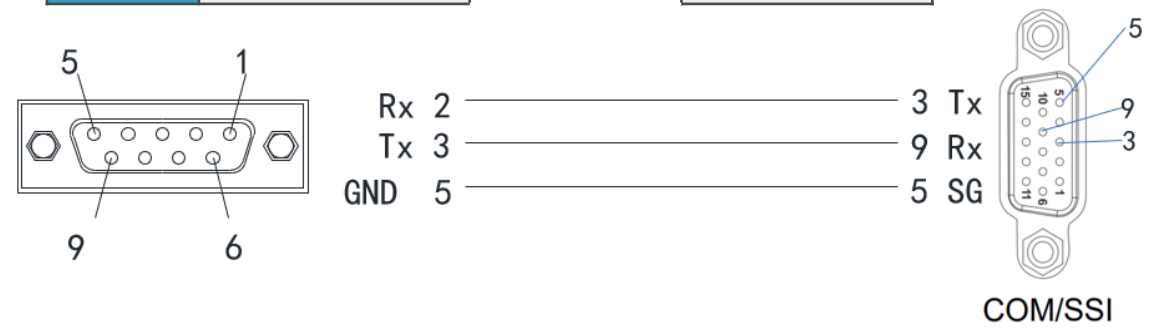
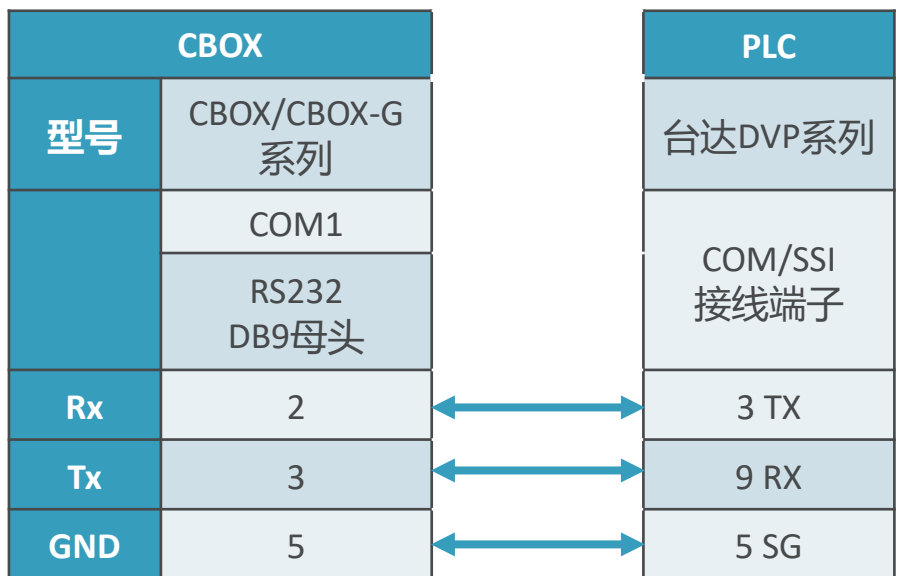

RS485通讯接线图

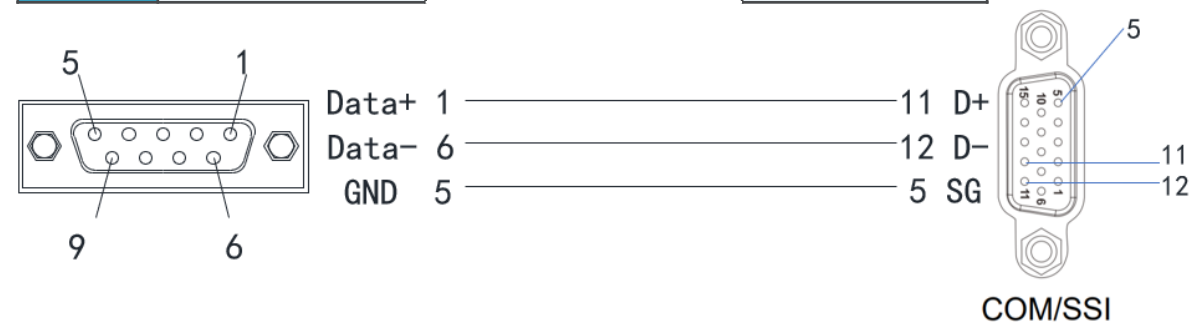
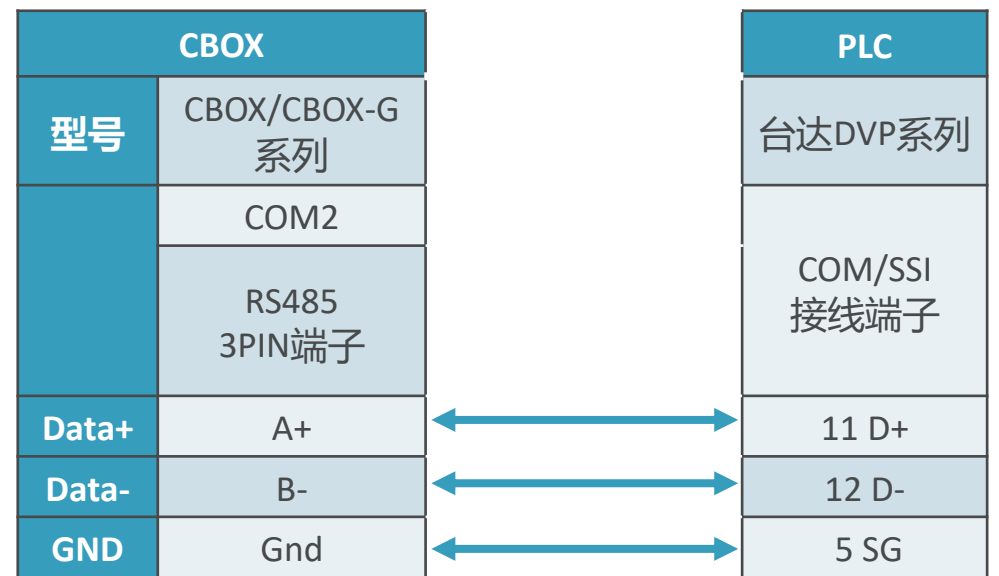

海为HMI与台达PLC通讯硬件接线图-DVP-ES/AS系列

RS485通讯接线图

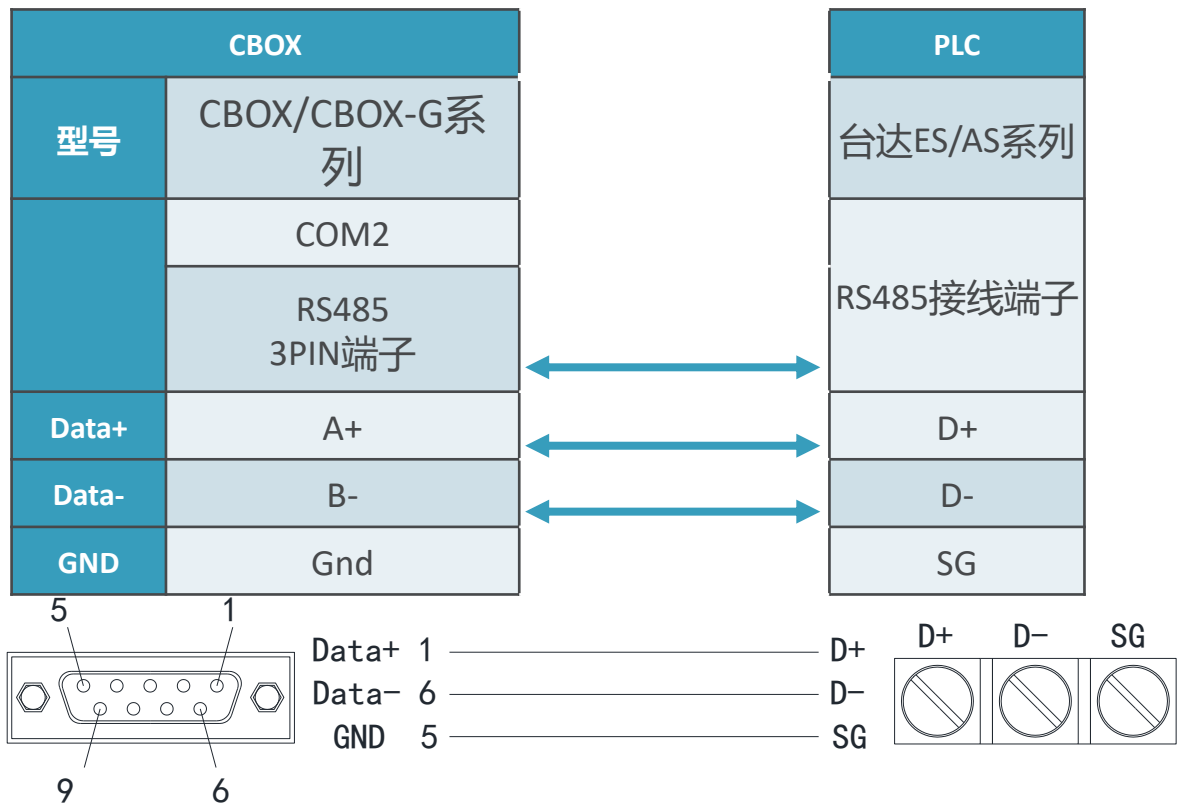

台达 PLC RS232通讯海为CBOX触摸屏直接用台达自带的RS232编程线连接-----海为CBOX的COM1。

海为CBOX与丰炜PLC通讯硬件接线图

RS232通讯接线图

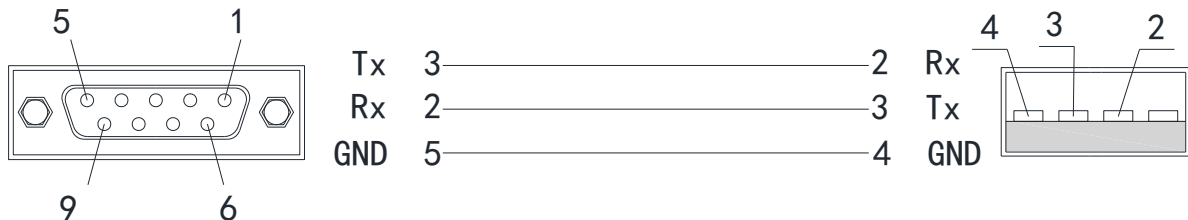
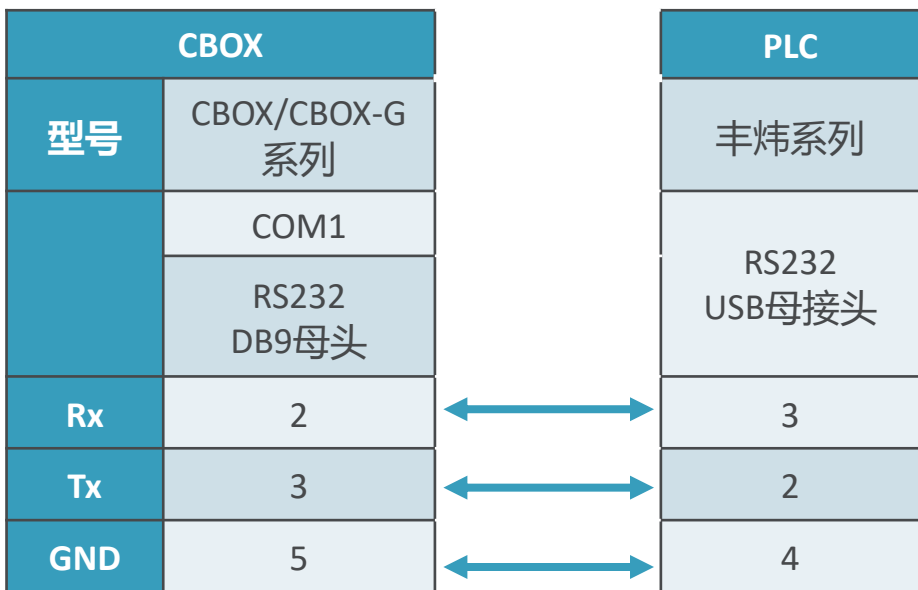

RS485通讯接线图

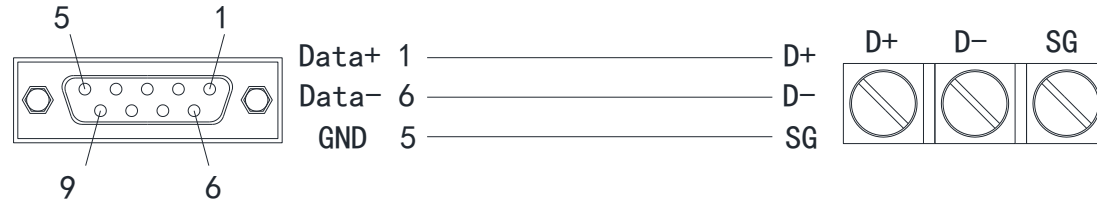
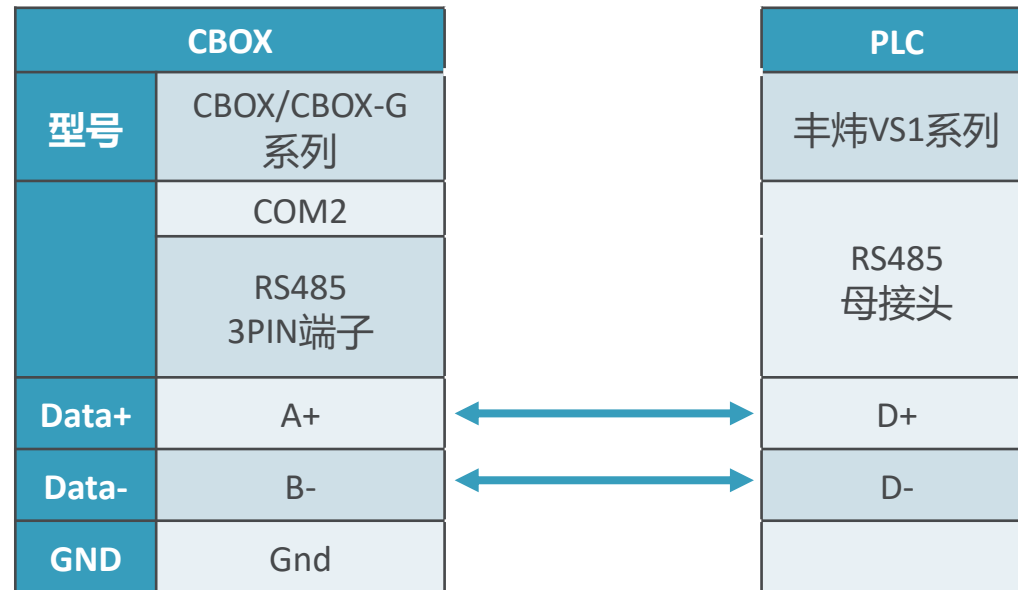

海为CBOX与信捷PLC通讯硬件接线图

RS232通讯接线图

CBOX		PLC	
型号	CBOX/CBOX-G 系列	信捷系列	
	COM1	RS232 8P	
	RS232 DB9母头	Mini-DIN	
		Male	
Rx	2	5	
Tx	3	4	
GND	5	8	

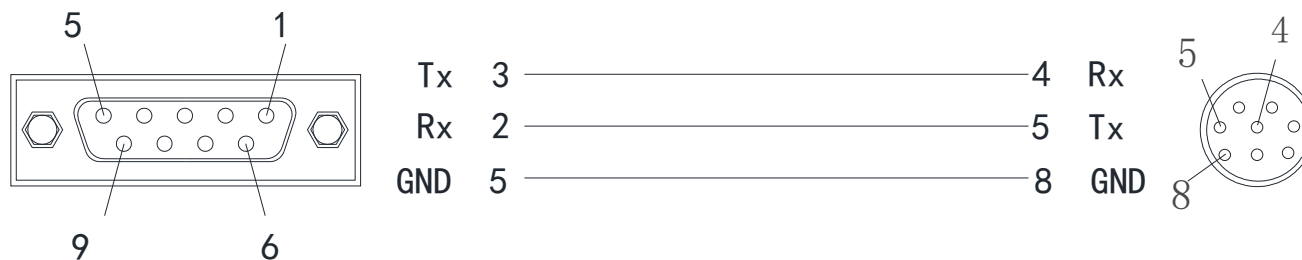

海为CBOX与永宏PLC通讯硬件接线图

RS232通讯接线图

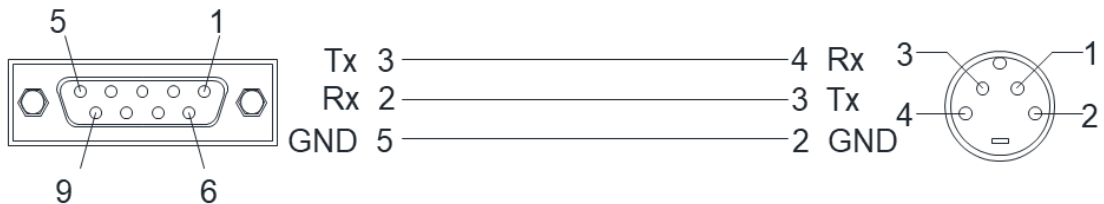
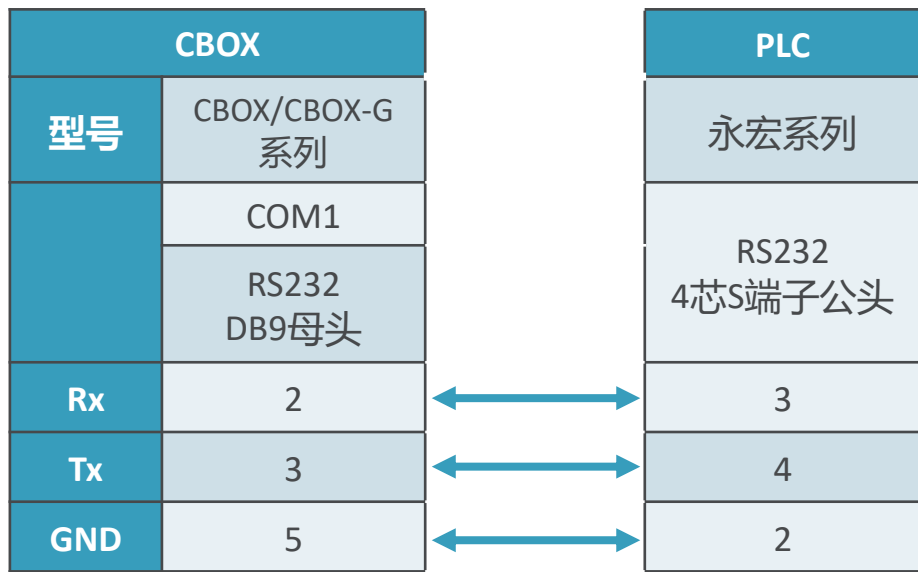

RS485通讯接线图

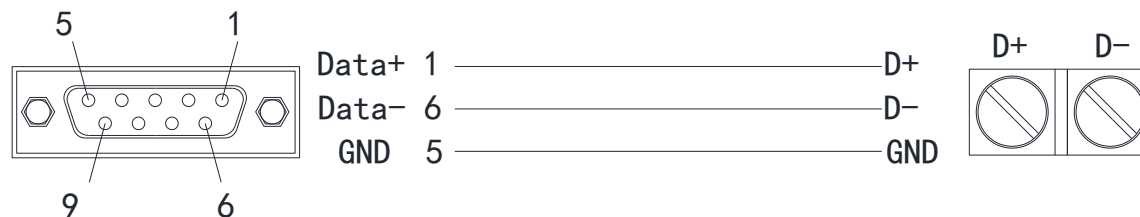
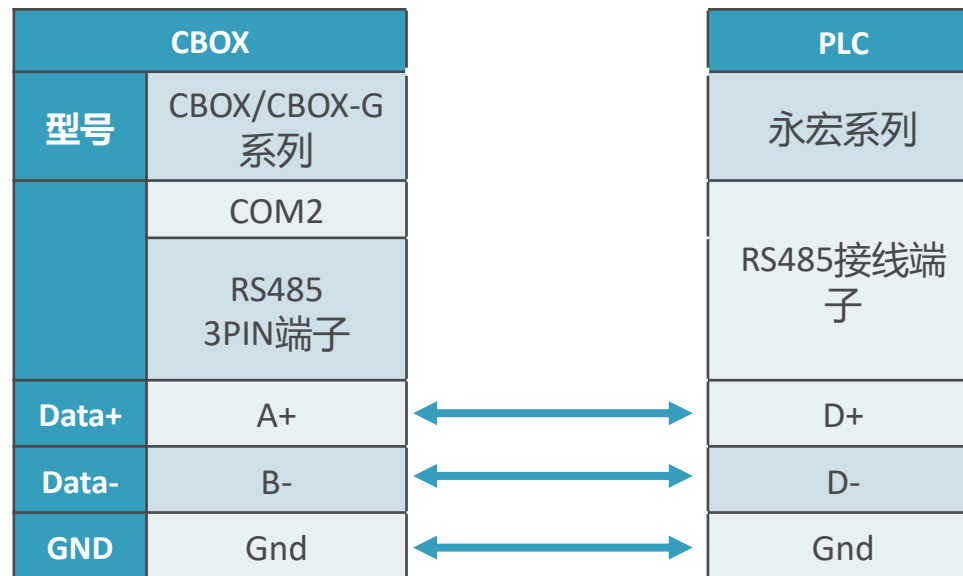

海为CBOX与和泉PLC通讯硬件接线图

RS232通讯接线图

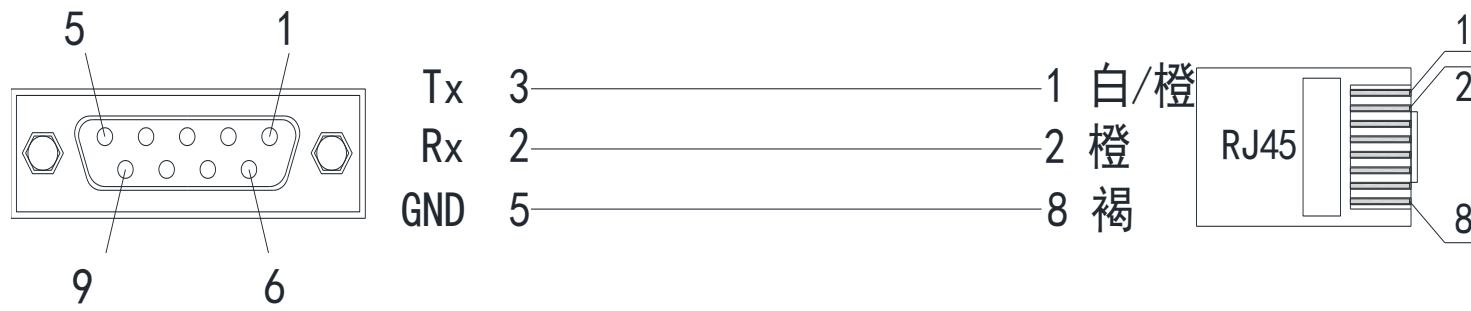
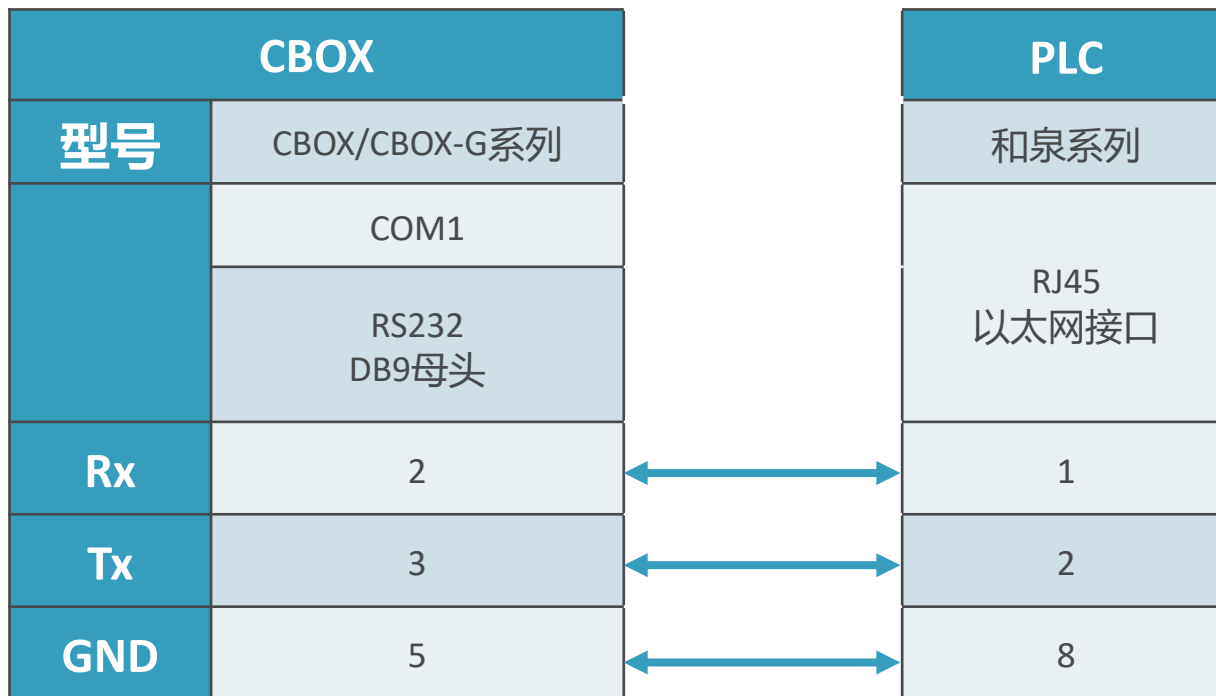

海为CBOX与LS产电PLC通讯硬件接线图

RS232通讯接线图

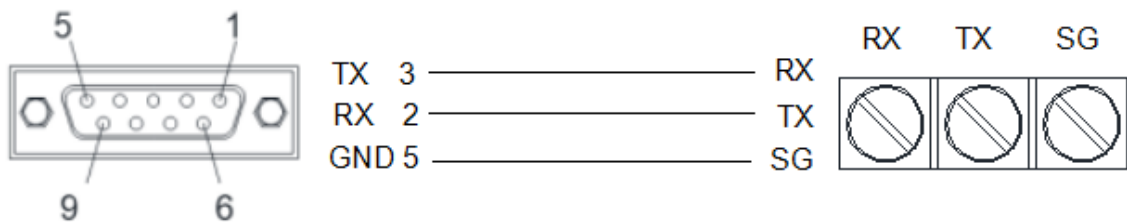
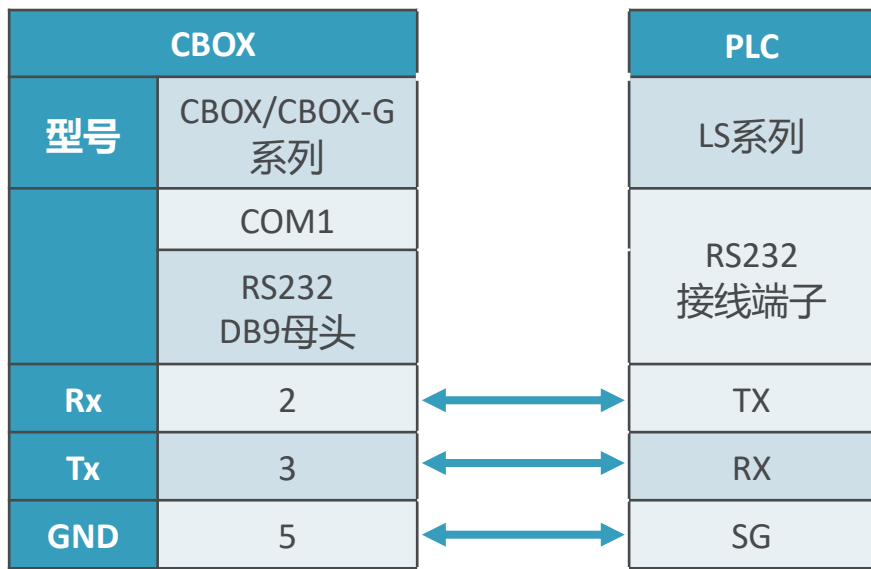

RS485通讯接线图

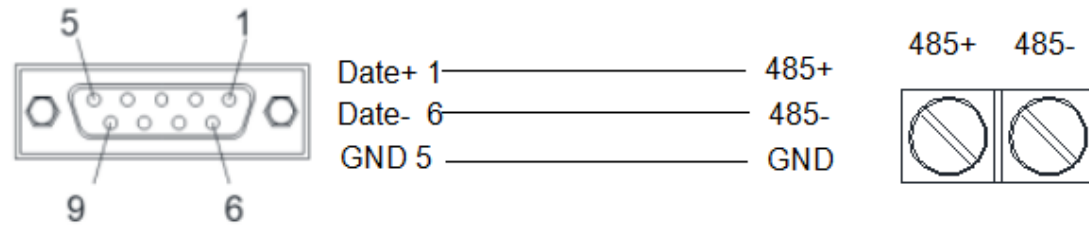
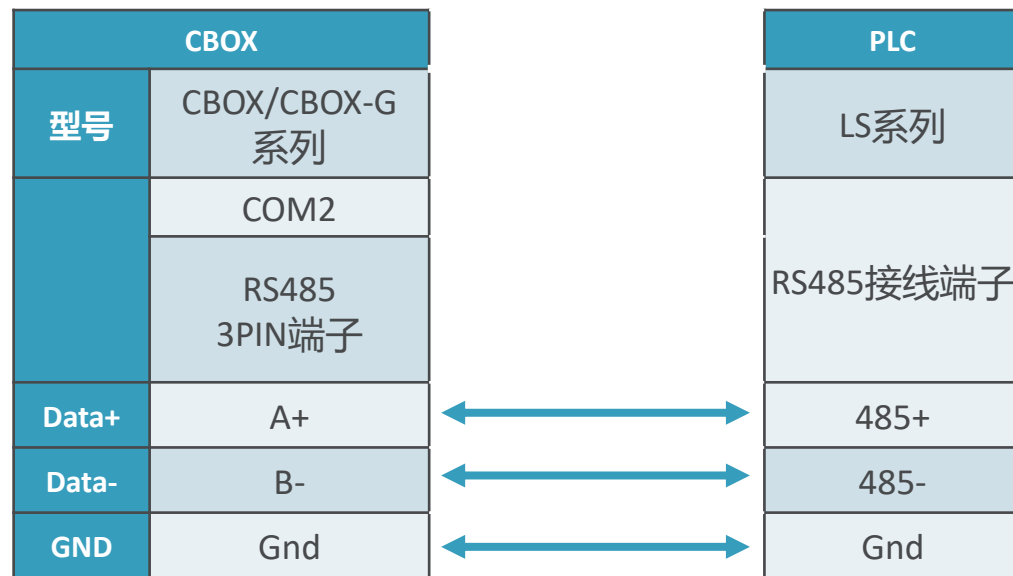

海为CBOX与维控PLC通讯硬件接线图

RS485通讯接线图

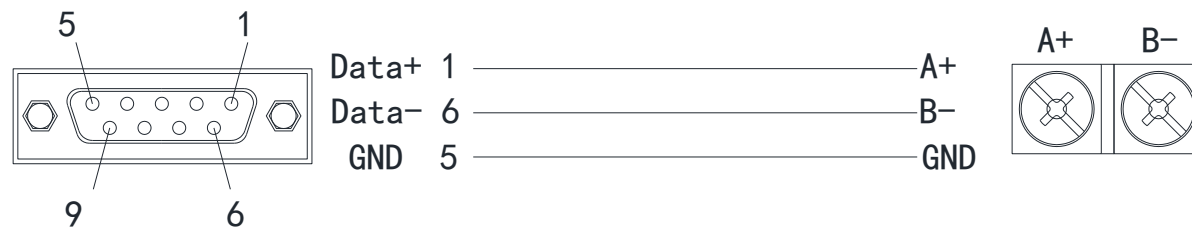
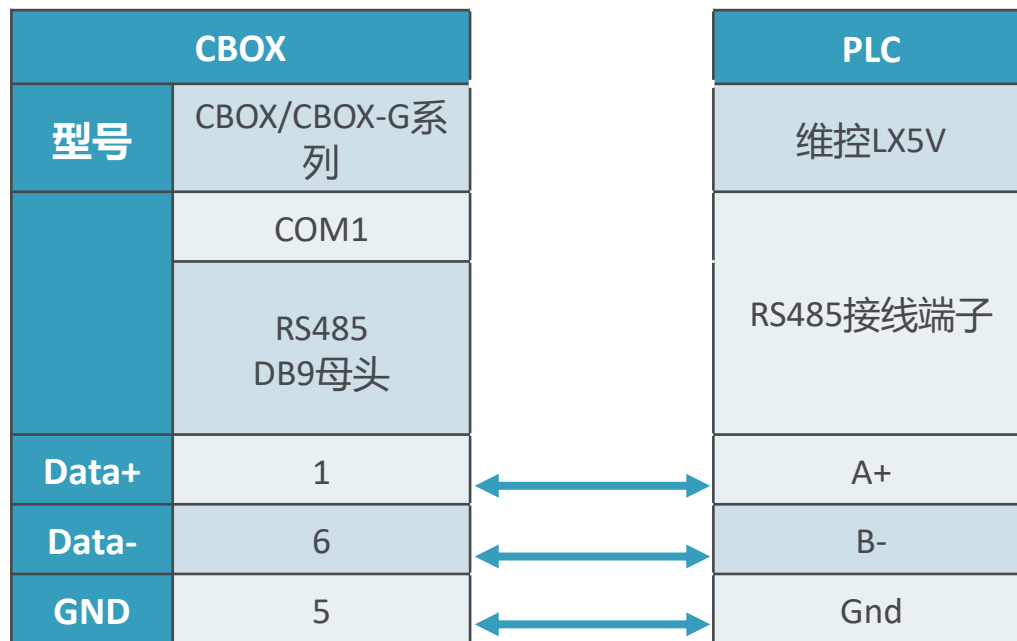

海为CBOX与德力西PLC通讯硬件接线图

RS232通讯接线图

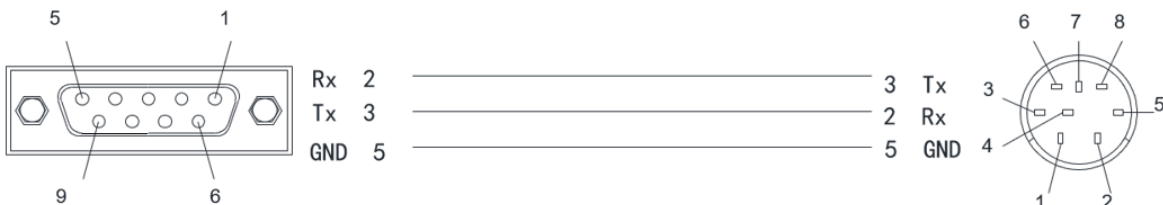
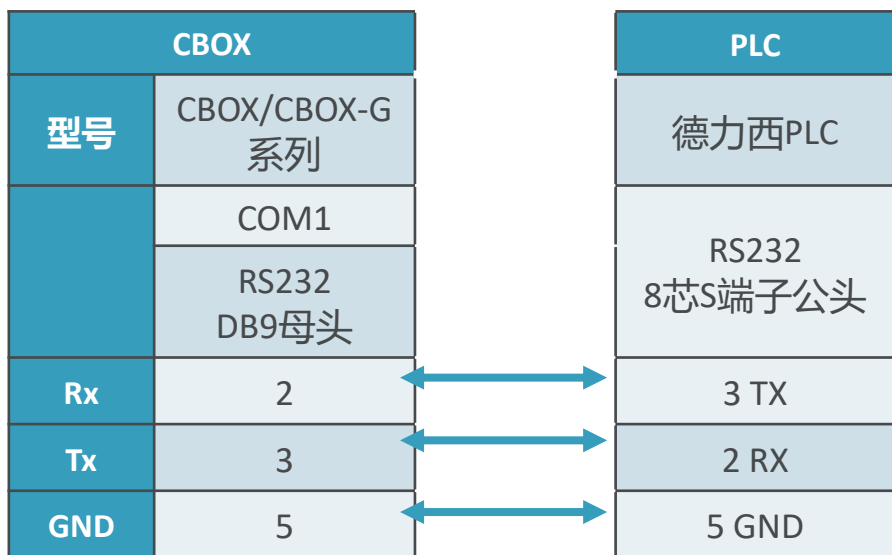

RS485通讯接线图

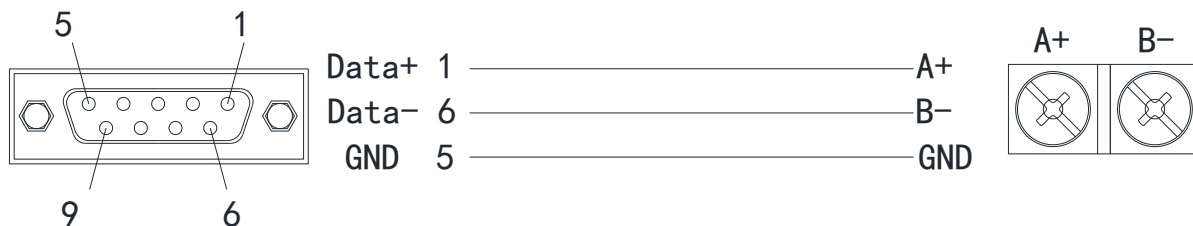
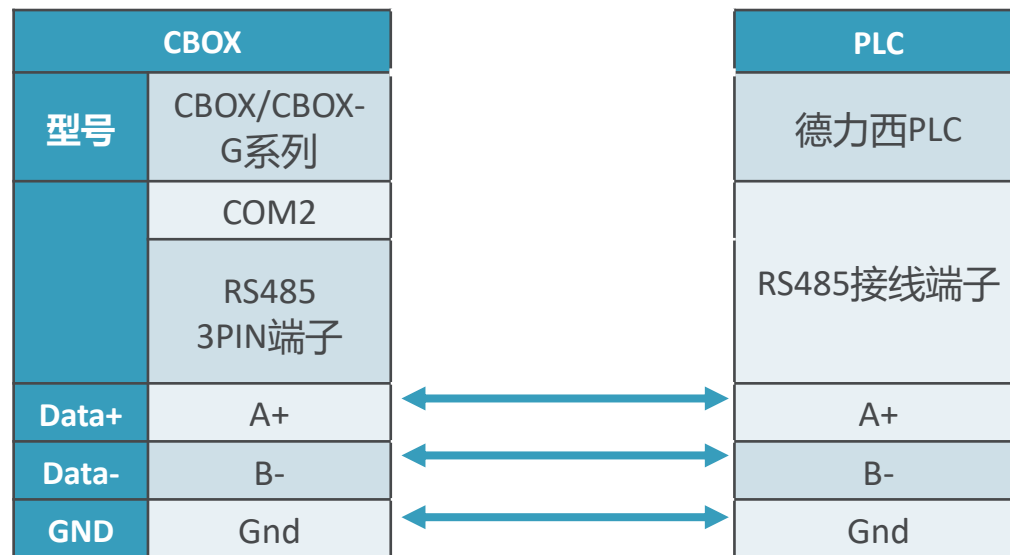

3 海为IPC与各个厂家设备通讯接线图



录

CONTENTS

海为IPC与海为PLC通讯硬件接线图

海为IPC与西门子PLC通讯硬件接线图

海为IPC与欧姆龙PLC通讯硬件接线图

海为IPC与泛达仪表通讯硬件接线图

海为IPC与宇电仪表通讯硬件接线图

海为IPC与三菱PLC通讯硬件接线图

海为IPC与台达PLC通讯硬件接线图

海为IPC与丰炜PLC通讯硬件接线图

海为IPC与信捷PLC通讯硬件接线图

海为IPC与永宏PLC通讯硬件接线图

海为IPC与和泉PLC通讯硬件接线图

海为IPC与LS产电PLC通讯硬件接线图

海为IPC与维控PLC通讯硬件接线图

海为IPC与德力西PLC通讯硬件接线图

海为IPC与海为PLC通讯硬件接线图

RS232通讯接线图

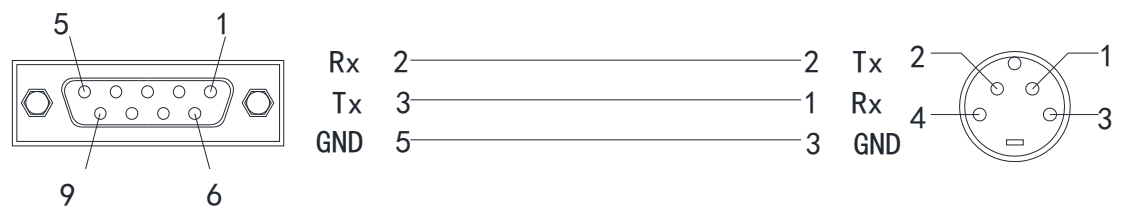
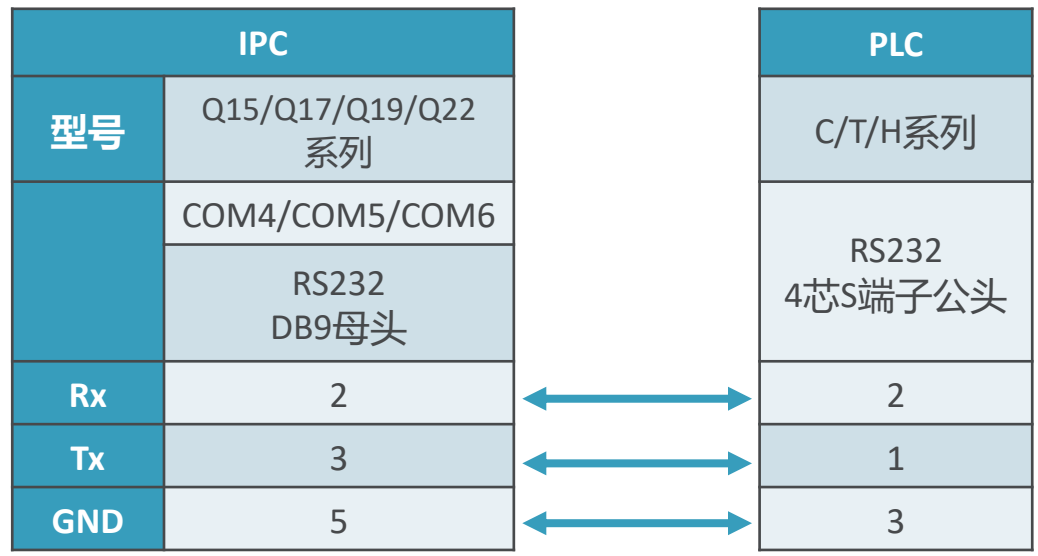

RS485通讯接线图

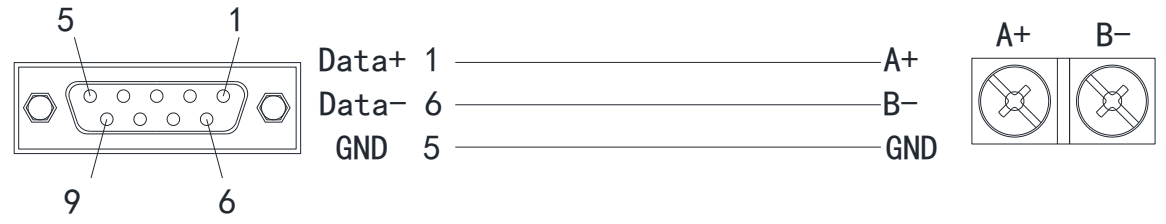
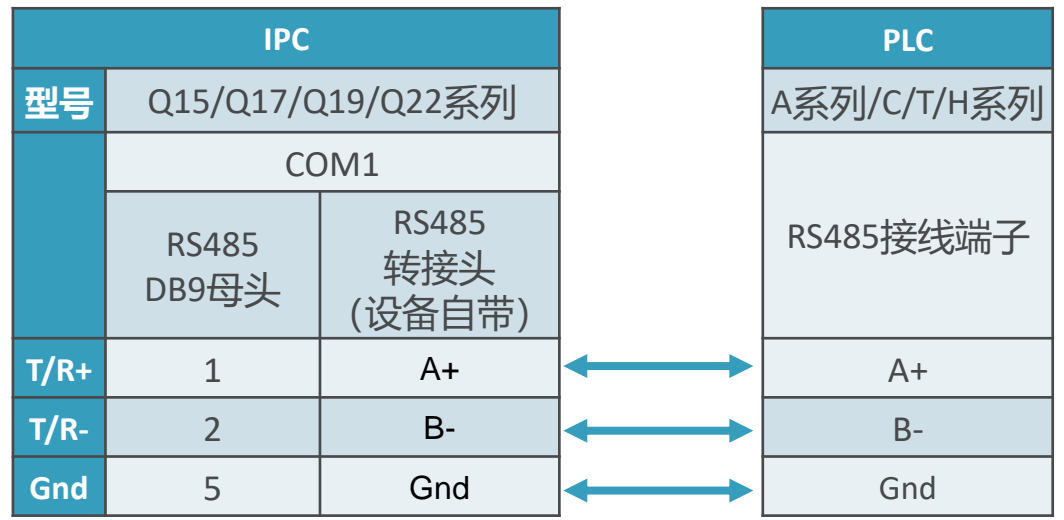

海为IPC与西门子PLC通讯硬件接线图

RS485通讯接线图

IPC					PLC	
型号	Q15/Q17/Q19/Q22系列				S7-200/smart系列	
	COM1				RS485 DB9公头	
	RS485 DB9母头	RS485 转接头 (设备自带)				
T/R+	1	A+	←→		3	
T/R-	2	B-	←→		8	
Gnd	5	Gnd	←→		5	

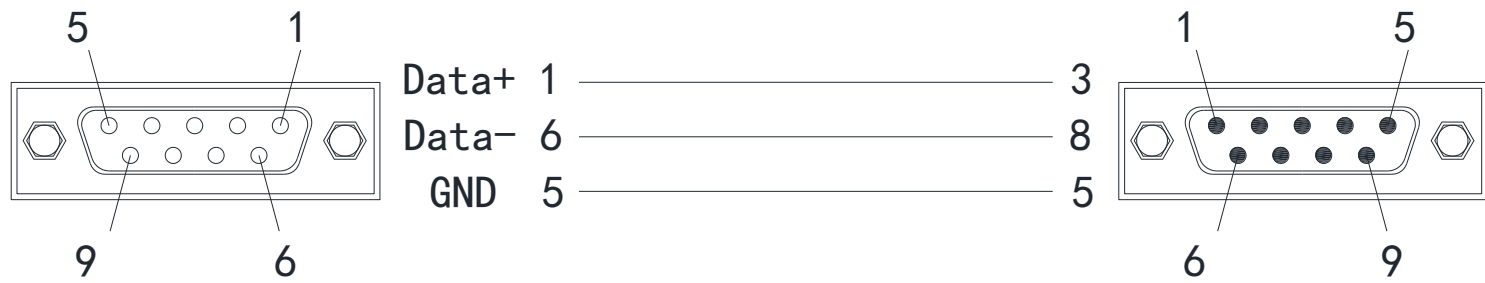

西门子S-300/400与海为CBOX连接线可直接采用西门子6ES7 972-0CA23-0XA0西门子MPI的PLC编程电缆。或者网上同类产品。

海为IPC与欧姆龙PLC通讯硬件接线图

RS232通讯接线图

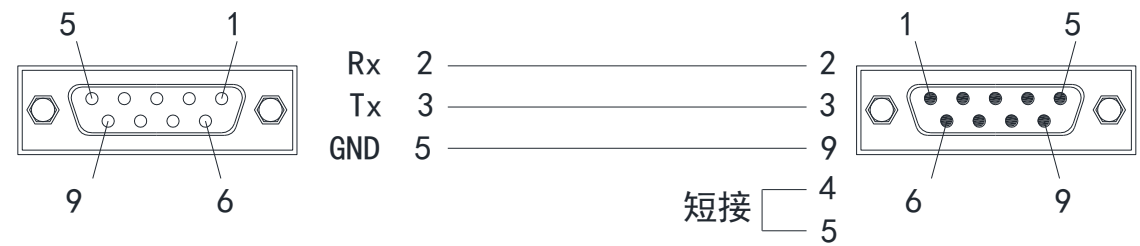
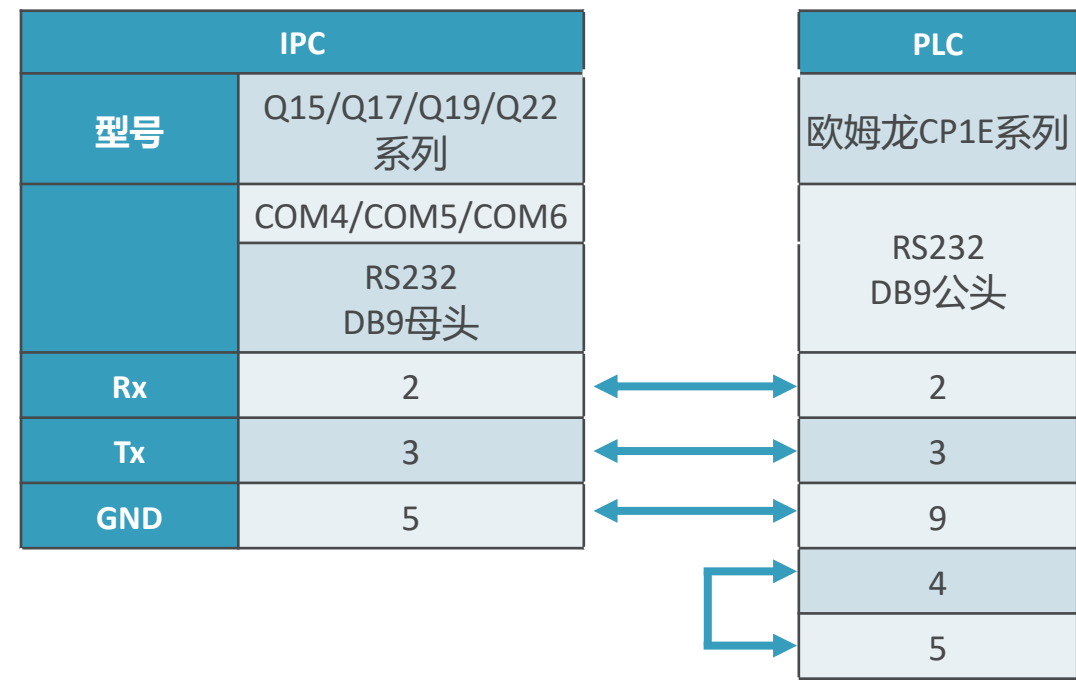

RS485通讯接线图

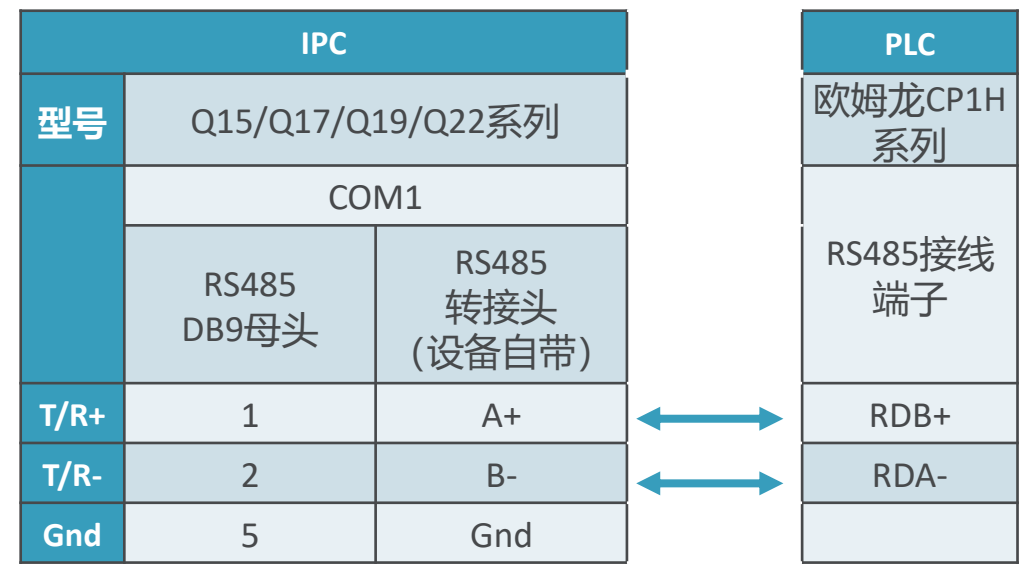

海为IPC与泛达仪表通讯硬件接线图

RS485通讯接线图

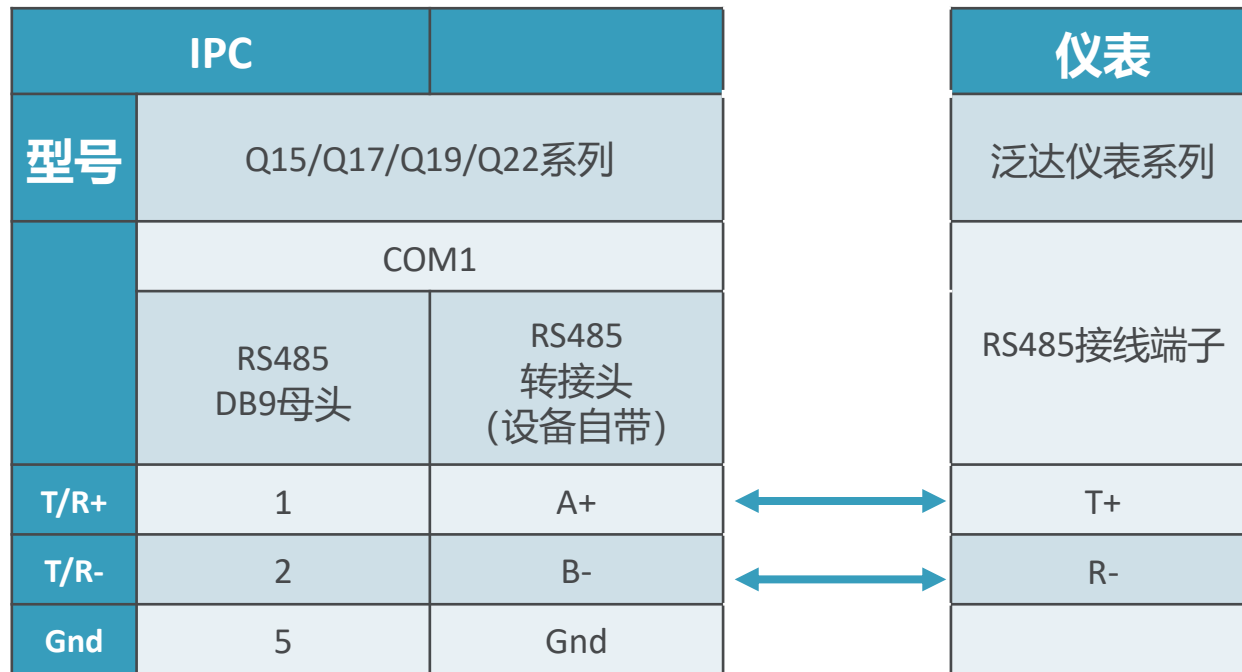

海为IPC与宇电仪表通讯硬件接线图

RS485通讯接线图

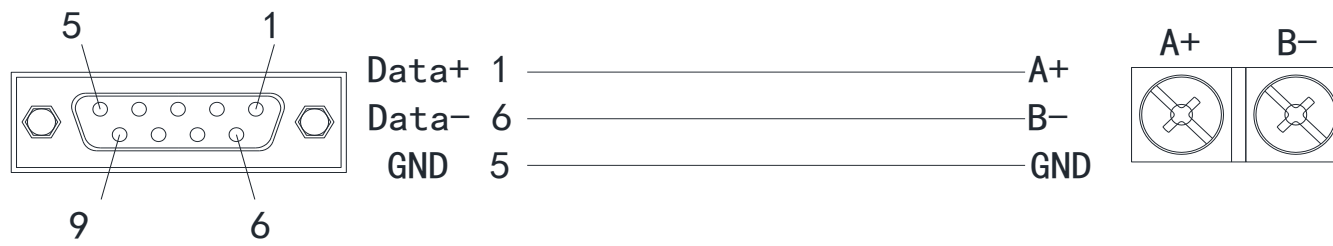
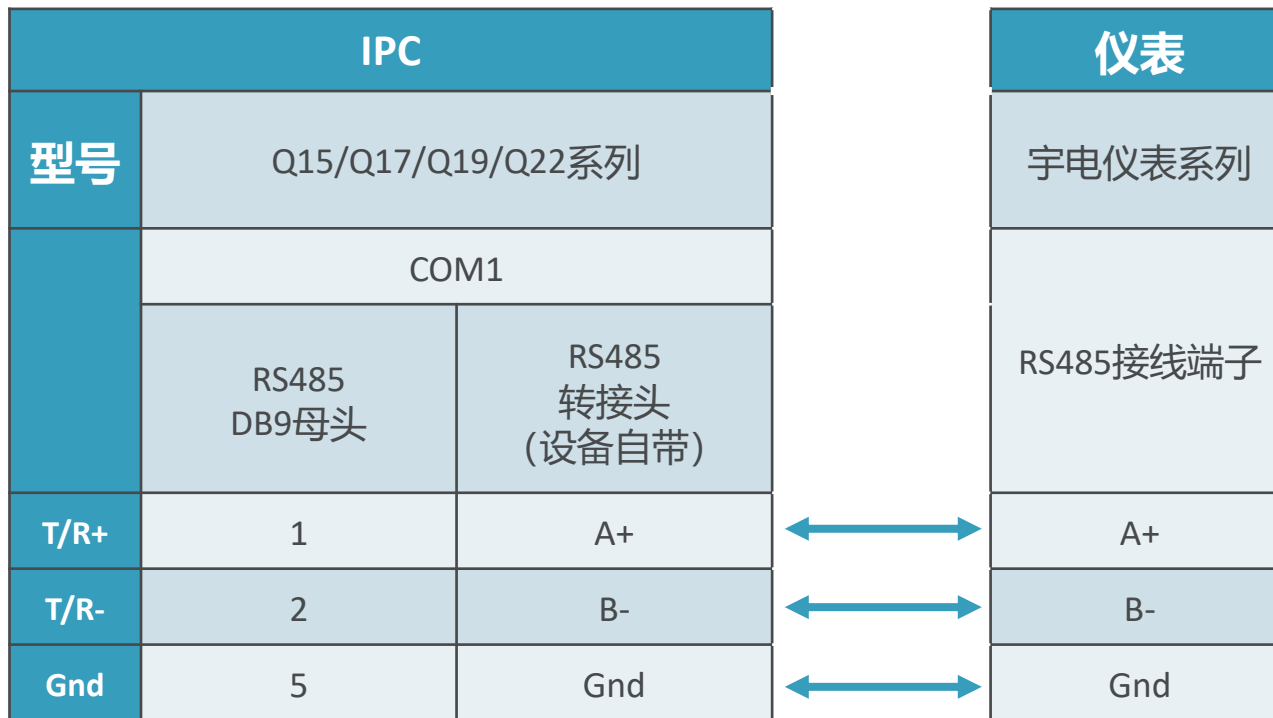

海为IPC与三菱PLC通讯硬件接线图

IPC	
型号	Q15/Q17/Q19/Q22系列
	COM4/COM5/COM6 DB9母头

PLC	
	三菱FX1S/1N/3U 系列
	RS422 8芯S端子公头

IPC		转换器		PLC	
型号	Q15/Q17/Q19/Q22系列	接线板 RS232-RS422		三菱FX5U系列	
	COM4/COM5/COM6 DB9母头	串口对接 RS232 DB9公头	RS422 6PIN端子	RS422 5PIN端子	
Tx+			T/R+	RDA	
Tx-			T/R-	RDB	
Rx+			RXD+	SDA	
Rx-			RXD-	SDB	
GND			Gnd	SG	

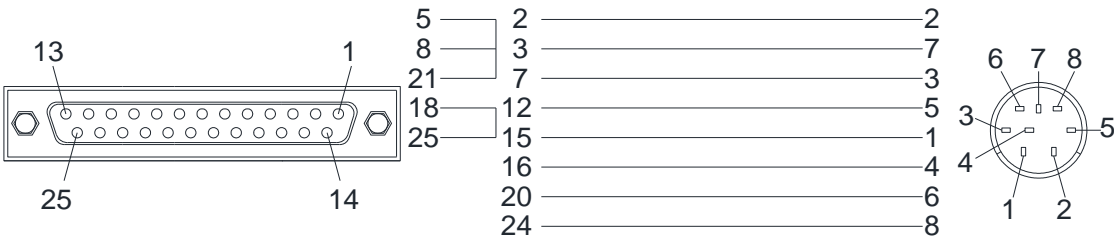

RS422 8芯S端子公头

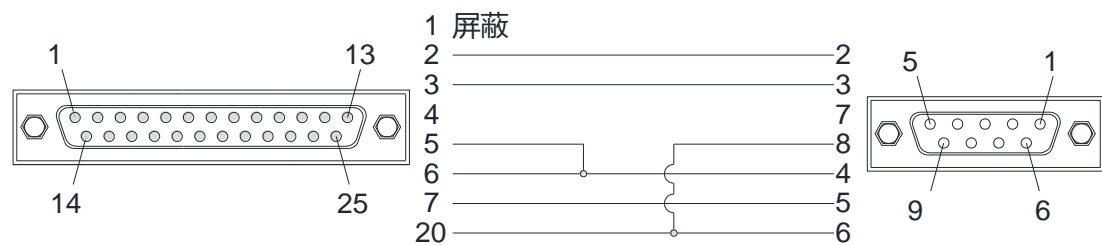

RS232 DB9母头

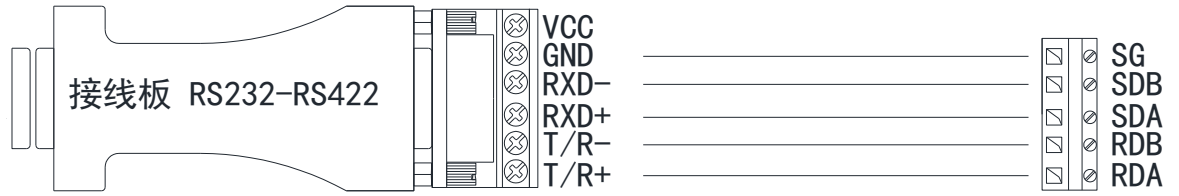

海为CBOX与三菱FX1S/1N/3U系列通讯连接上图是参照三菱官网 FX-422CABO/AW及F2-232CAB-1通讯连接接线示意图，在海为CBOX与三菱FX1S/1N/3U系列通讯连接建议购买上述三菱提供的编程下载线通讯就可。

海为HMI与台达PLC通讯硬件接线图-DVP-MC15/50系列

RS232通讯接线图

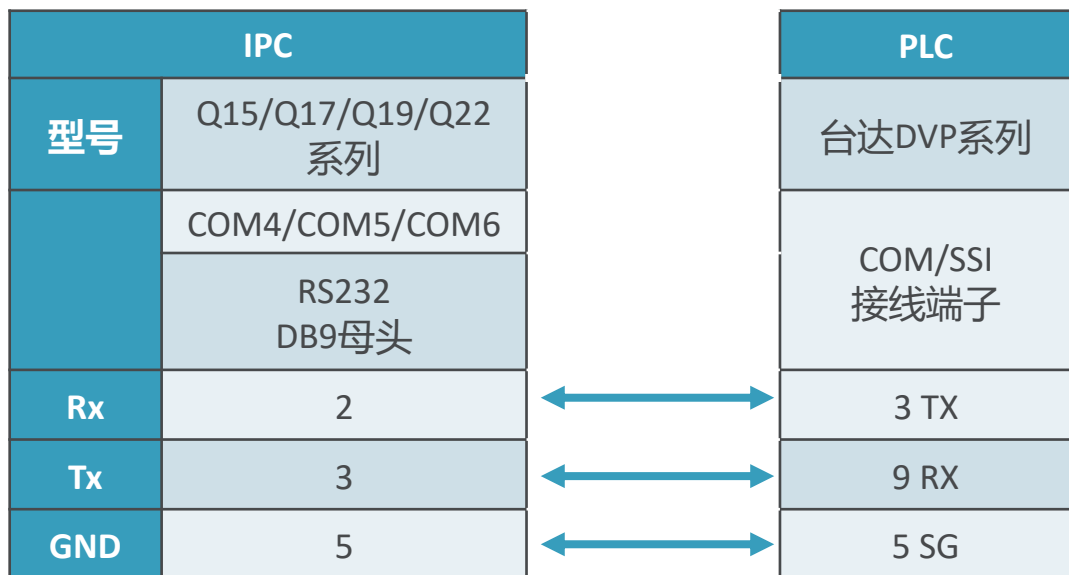

RS485通讯接线图

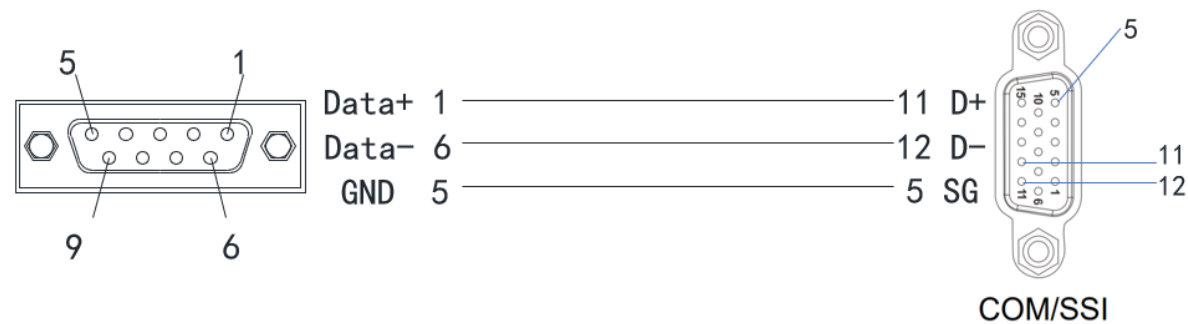
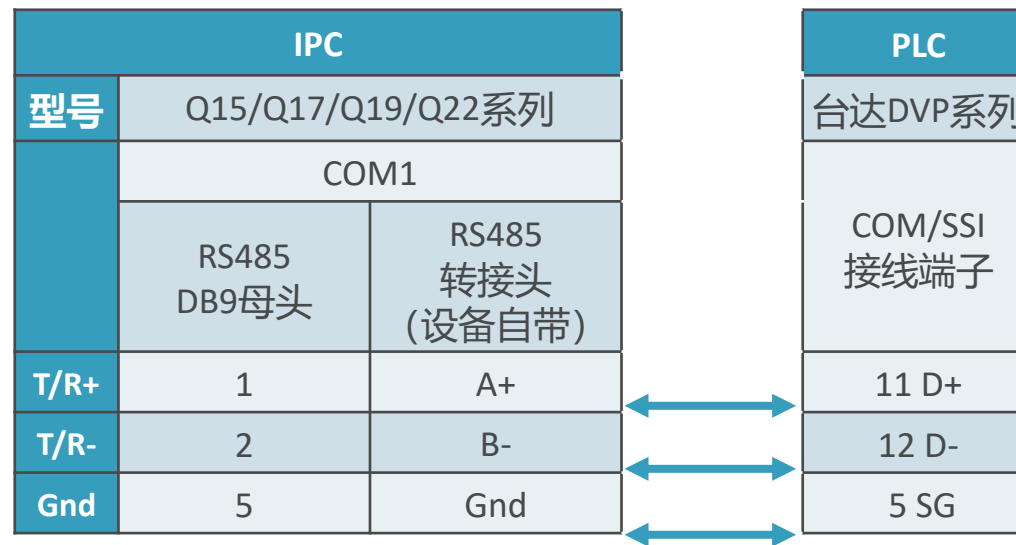

海为HMI与台达PLC通讯硬件接线图-DVP-ES/AS系列

RS485通讯接线图

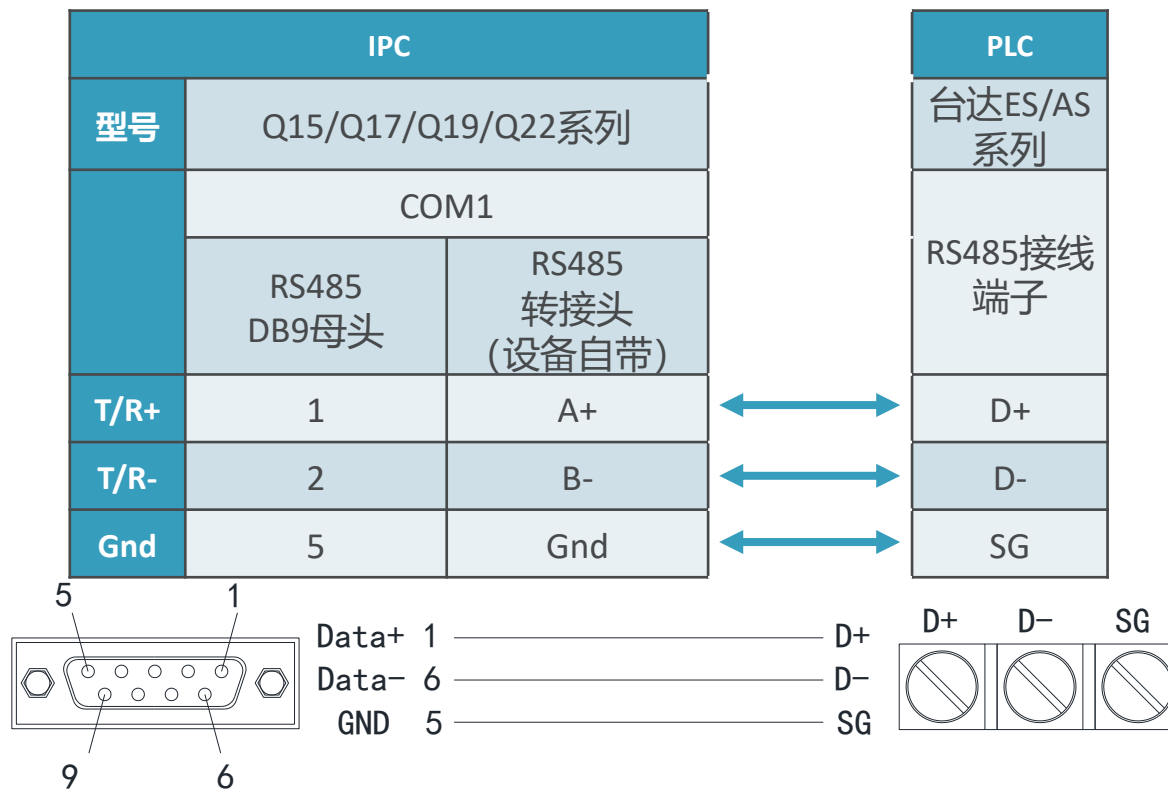

台达 PLC RS232通讯海为CBOX触摸屏直接用台达自带的RS232编程线连接-----海为CBOXCOM1。

海为IPC与丰炜PLC通讯硬件接线图

RS232通讯接线图

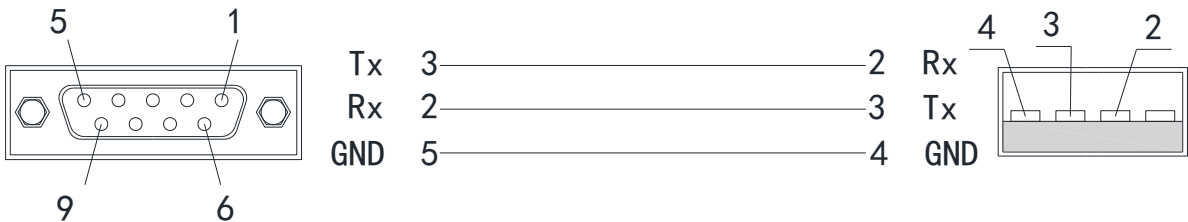
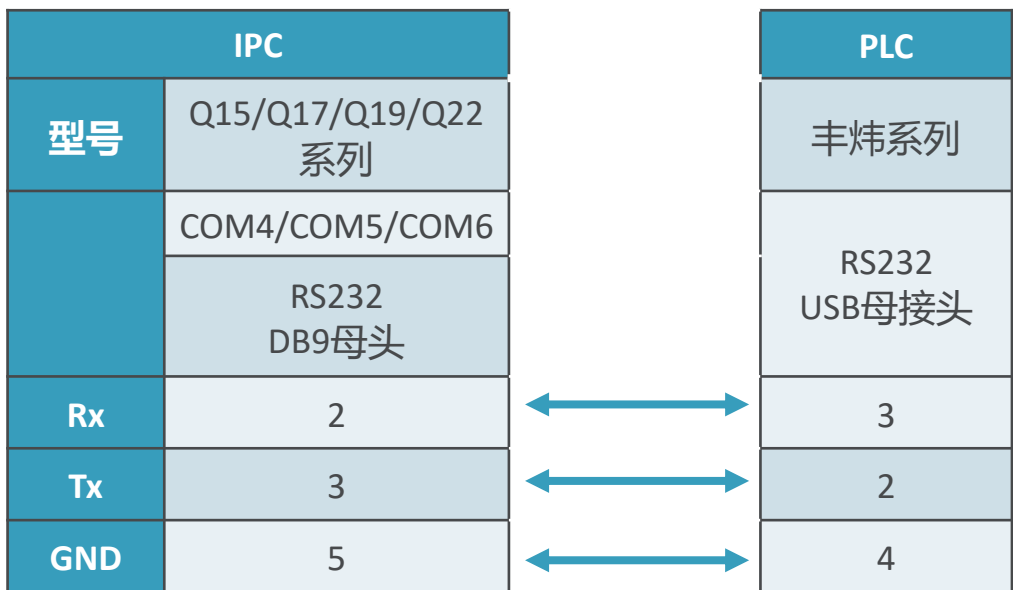

RS485通讯接线图

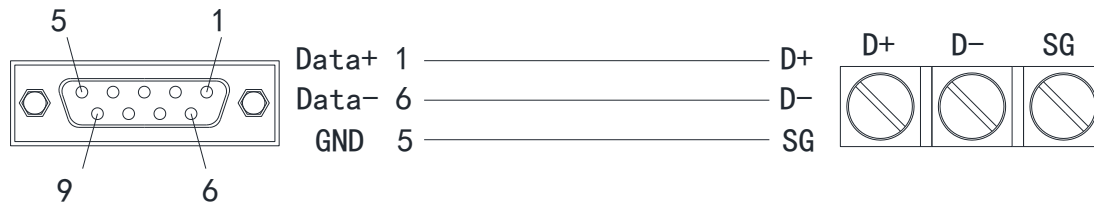
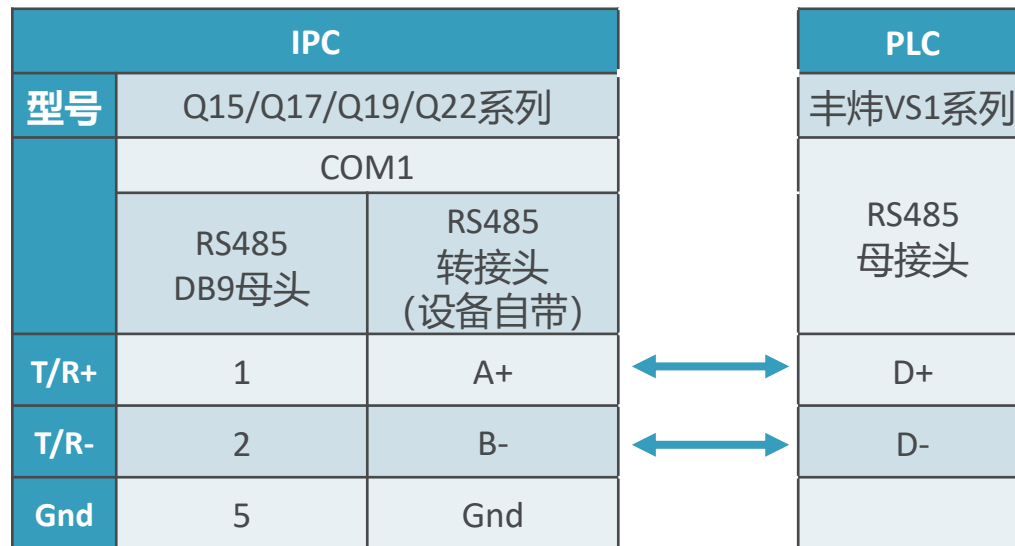

海为IPC与信捷PLC通讯硬件接线图

RS232通讯接线图

IPC			PLC	
型号	Q15/Q17/Q19/Q22 系列		丰炜系列	
	COM4/COM5/COM6		RS232 8P Mini-DIN Male	
	RS232 DB9母头			
Rx	2	↔	5	
Tx	3	↔	4	
GND	5	↔	8	

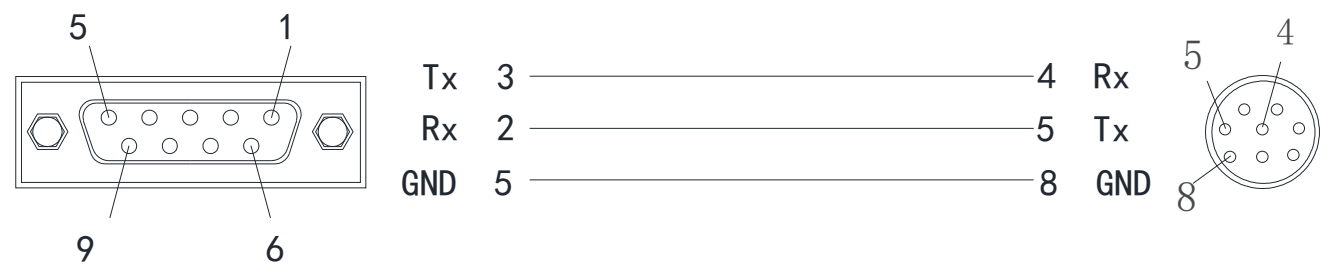

海为IPC与永宏PLC通讯硬件接线图

RS232通讯接线图

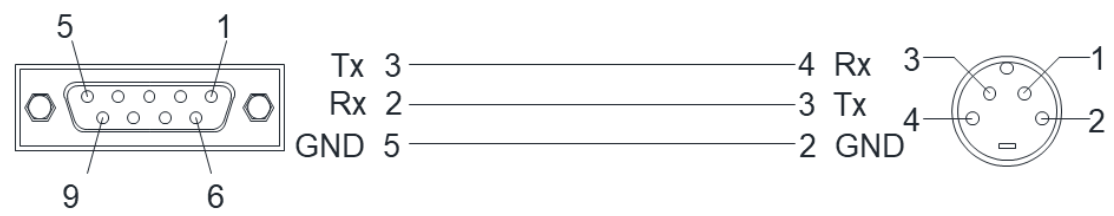
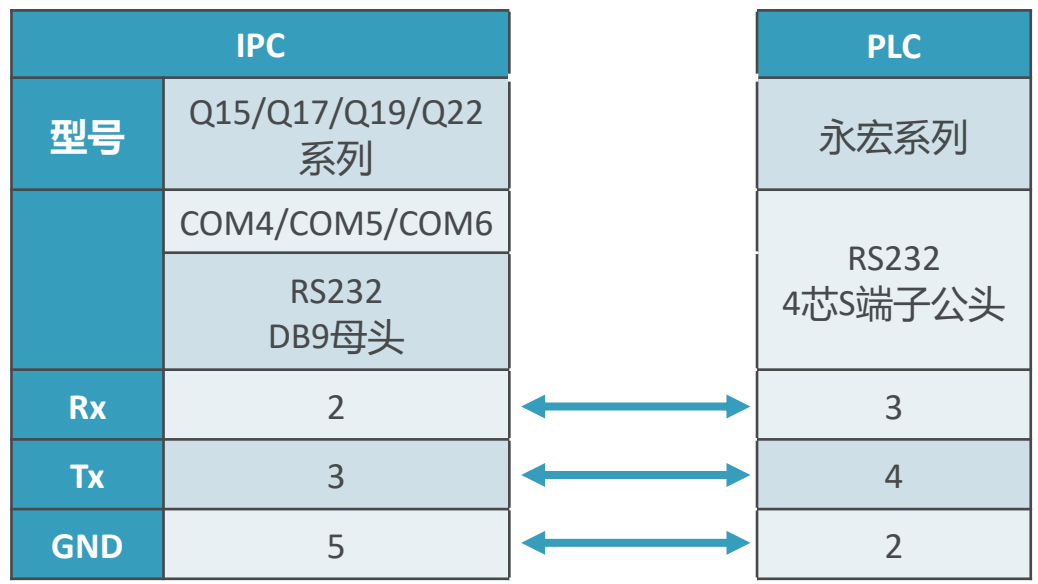

RS485通讯接线图

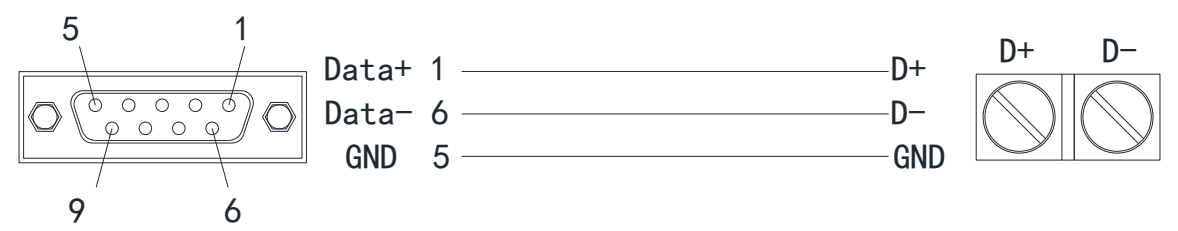
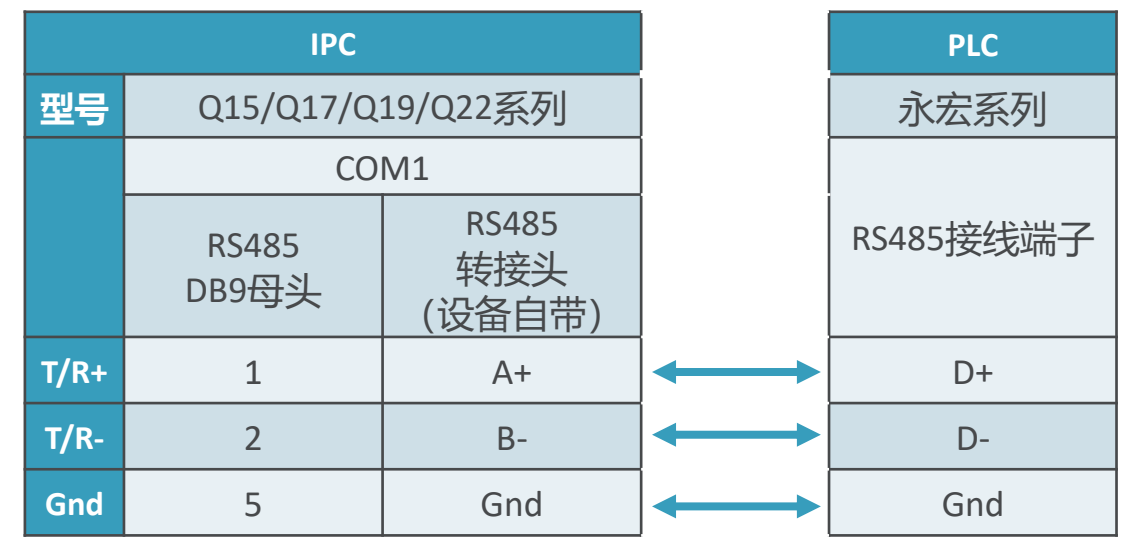

海为IPC与和泉PLC通讯硬件接线图

RS232通讯接线图

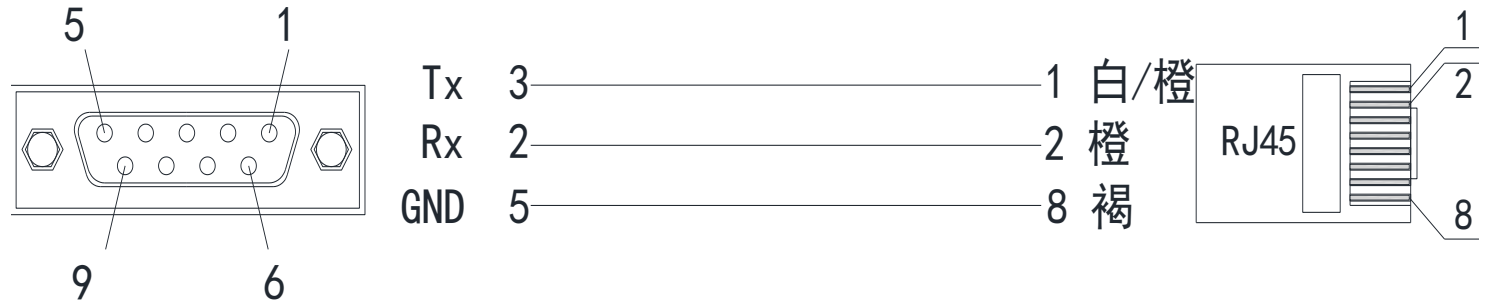
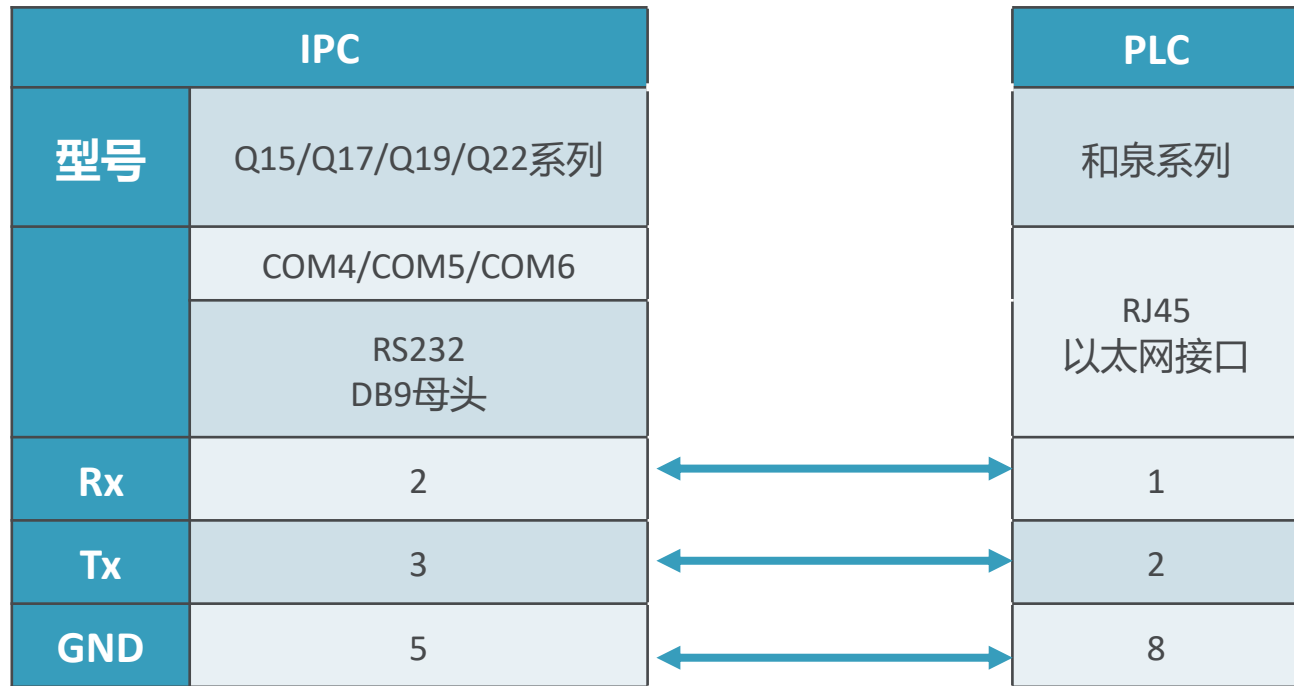

海为IPC与LS产电PLC通讯硬件接线图

RS232通讯接线图

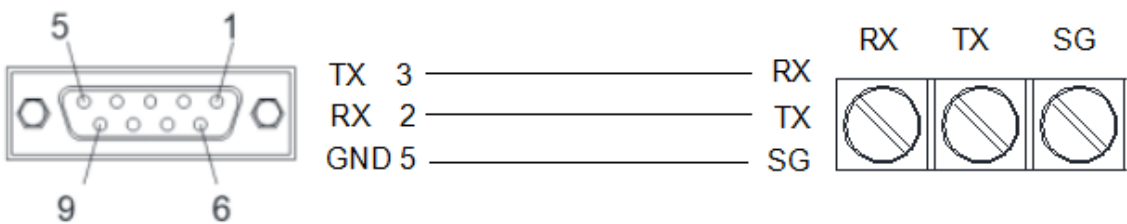
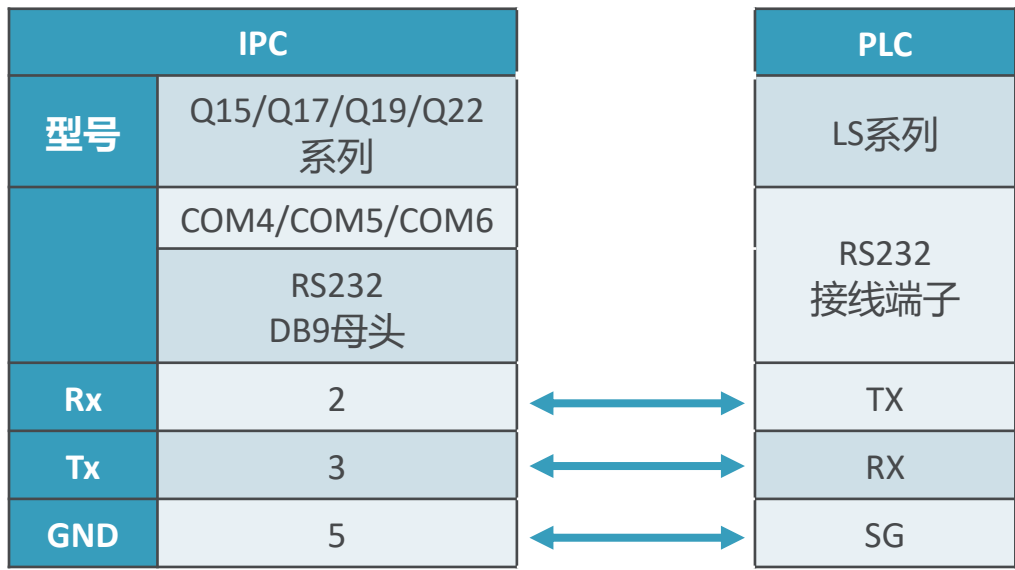

RS485通讯接线图

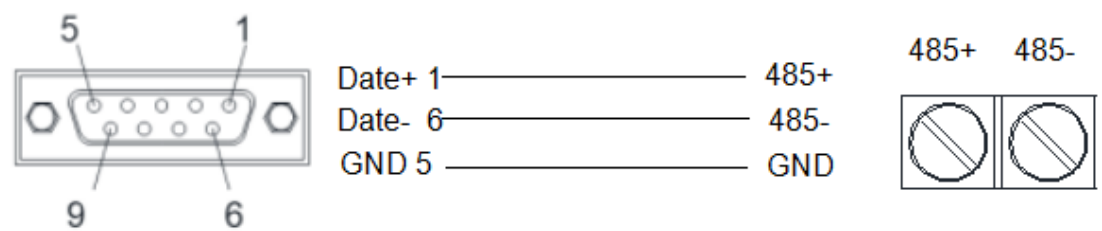
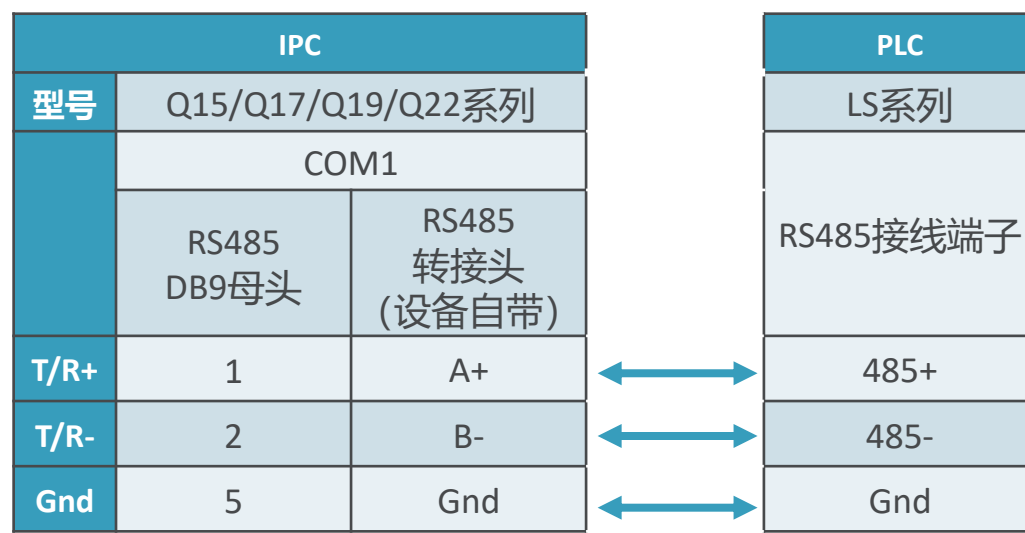

海为IPC与维控PLC通讯硬件接线图

RS485通讯接线图

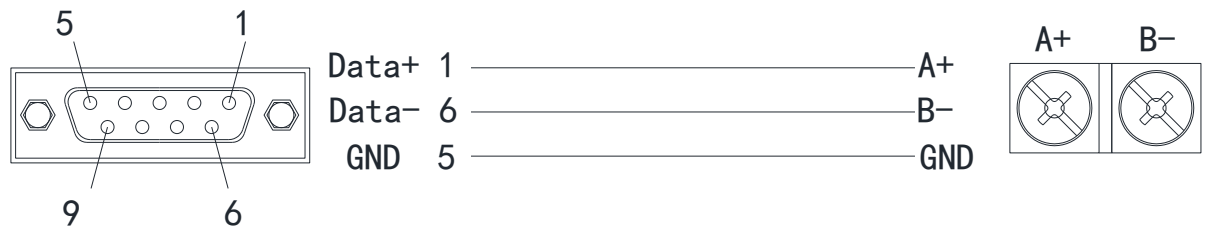
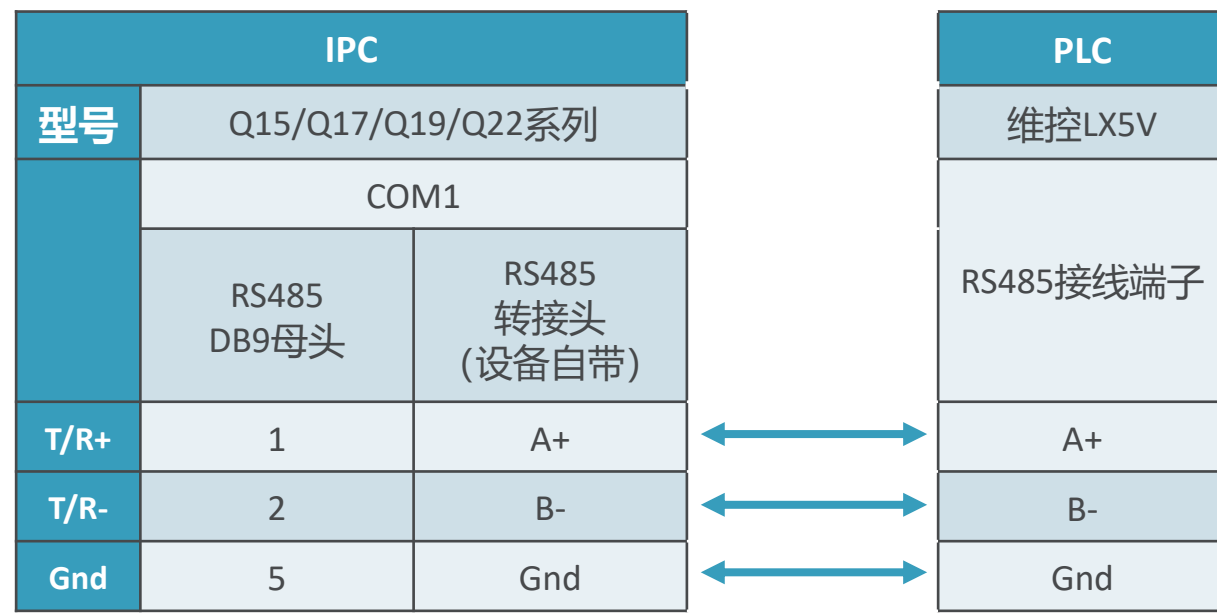

海为IPC与德力西PLC通讯硬件接线图

RS232通讯接线图

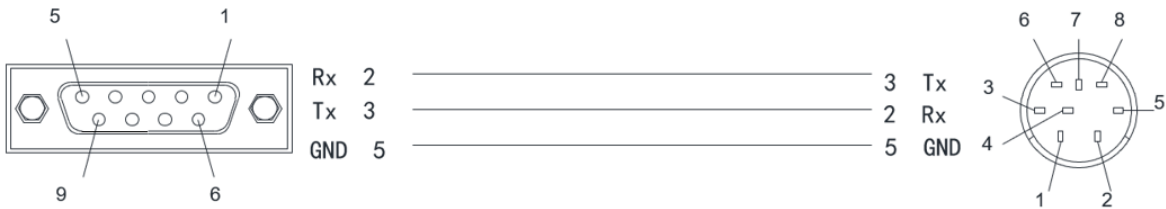
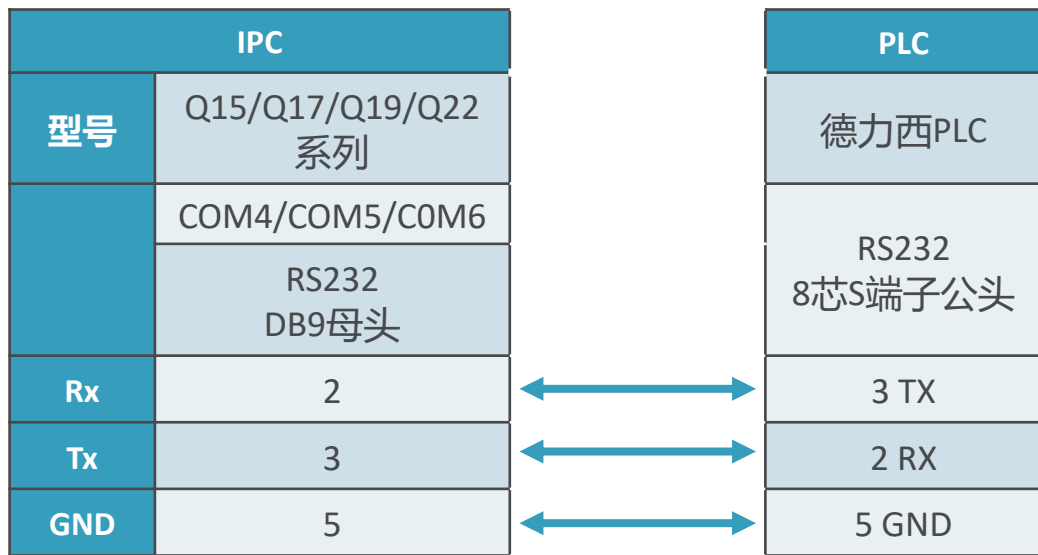

RS485通讯接线图

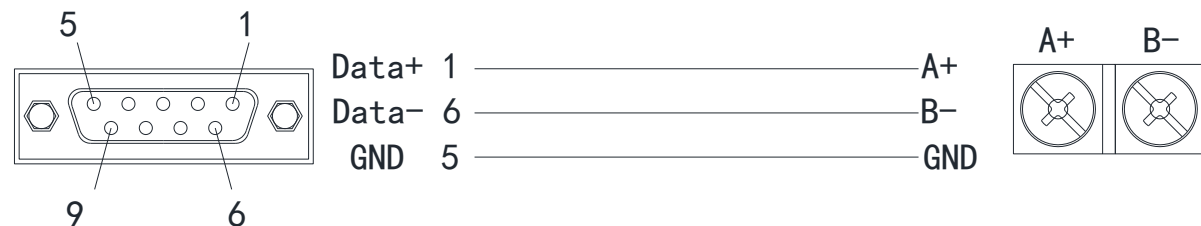
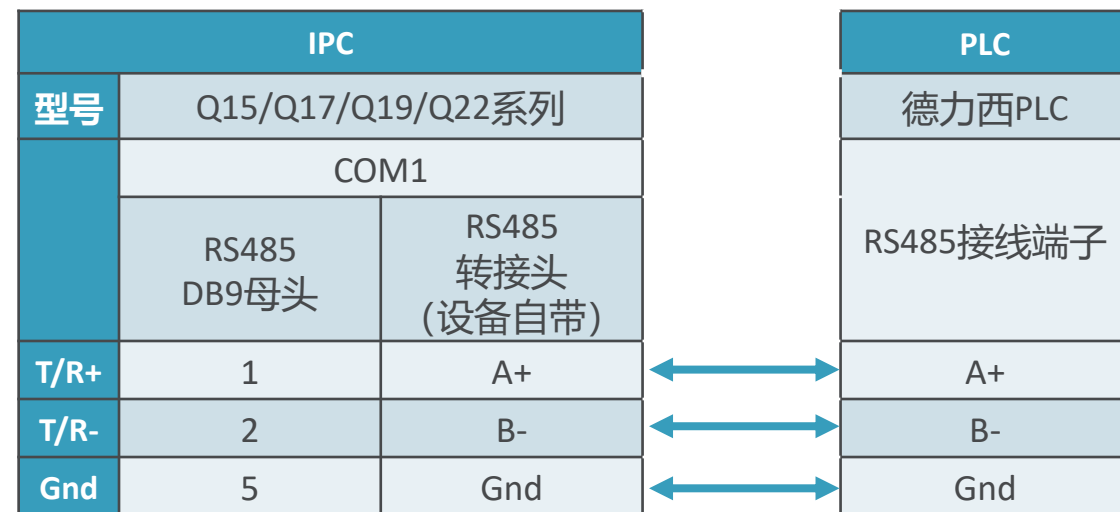

C 附录

- 01 → 海为PLC串口默认缺省参数及引脚定义
- 02 → HMI/CBOX/IPC通讯参数设置
- 03 → HMI/CBOX串口引脚定义
- 04 → IPC串口引脚定义

海为PLC串口默认缺省参数及引脚定义

Haiwell(海为)	波特率	数据位	校验方式	停止位	站号
	19200	8	NONE	2	1

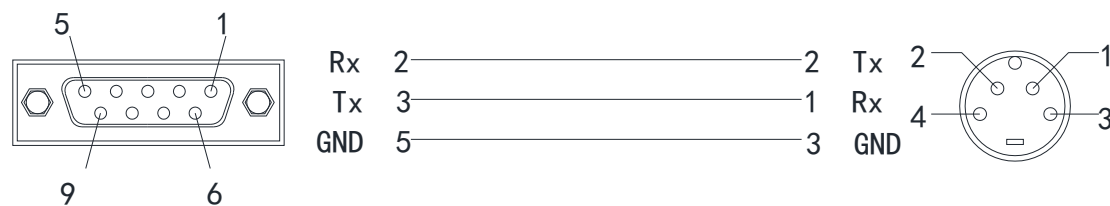

PLC侧（COM1口）4芯S端子公头

HMI/CBOX/IPC通讯参数设置

COM参数	
COM端口	COM1
设备站号	1
协议	RTU_RS232/RTU_RS485
波特率	19200
数据位	8
奇偶校验	None
停止位	2
流控制	None

HMI/CBOX串口引脚定义

HMI

COM1管脚定义			
引脚	定义	引脚	定义
1	载波检测(DCD)	6	数据准备好(DSR)
2	接受数据(RXD)	7	NC
3	发出数据(TXD)	8	NC
4	NC	9	NC
5	信号地线(SG)		

CBOX

COM1管脚定义			
引脚	定义	引脚	定义
1	NC	6	NC
2	接受数据(RXD)	7	NC
3	发出数据(TXD)	8	NC
4	NC	9	NC
5	NC		

IPC串口引脚定义

Q系列IPC带有4个串口接口的通讯口：3个RS232口及1个485口。即三个蓝色底色的串行接口为RS232接口，一个白色底色的串行接口为RS485接口。

IPC(RS485)

DB9 Male(PIN)	输出信号	RS-485半双工接线
1	T/R+	RS-485(A+)
2	T/R-	RS-485(B-)
3	N/C	空
4	N/C	空
5	GND	地线
6	VCC	+5V备用电源输入



IPC(RS232)

DB9 Female(PIN)	RS-232C接口信号
1	保护地
2	发送数据SOUT(TXD)
3	接收数据SIN(RXD)
4	数据终端准备DTR
5	信号地GND
6	数据装置准备DSR
7	请求发送RTS
8	清除发送CTS
9	响铃指示RI